

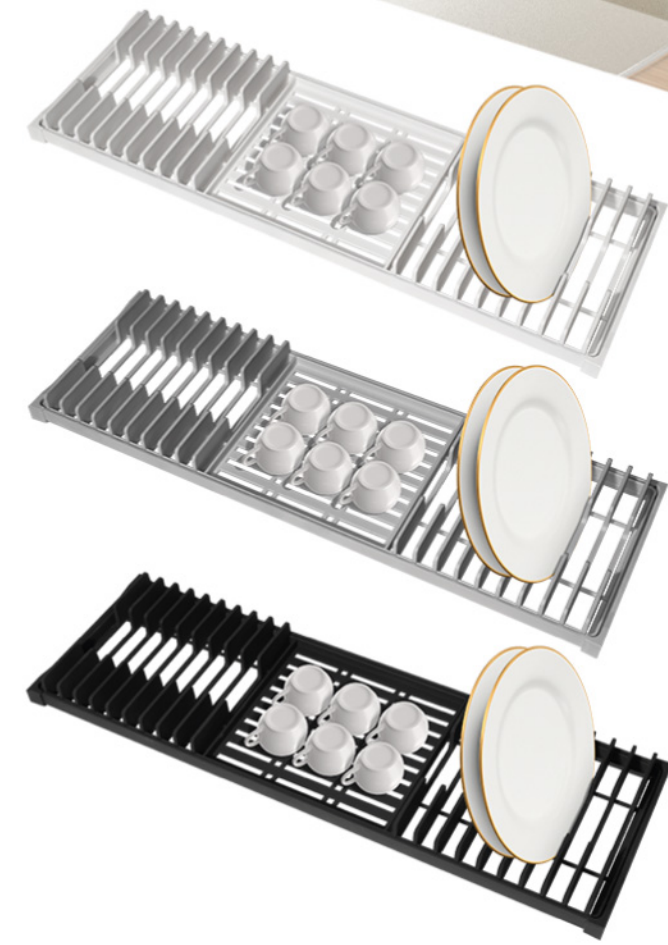

تولید ملی، اشتغال ایرانی



**Cabinet  
Handles**  
General Catalog



آبچکان کابینت  
**Dish Rack**  
شماره ثبت طرح صنعتی ۴۴۹۷۶



**پایه واسطه اختلاف سطح  
(استیل)**

پایه واسطه جهت ایجاد  
اختلاف در سطوح مختلف  
شیشه، فلکس، چوب، دیوار،  
... و MDF



- SIZE**
- 12 x 20 mm
- 12 x 25 mm
- 12 x 30 mm

- SIZE**
- 19 x 30 mm
- 19 x 50 mm
- 19 x 80 mm
- 19 x 100 mm

- SIZE**
- 30 x 30 mm
- 30 x 50 mm
- 30 x 80 mm
- 30 x 100 mm
- 30 x 150 mm

- SIZE**
- 40 x 30 mm
- 40 x 50 mm
- 40 x 80 mm
- 40 x 100 mm
- 40 x 150 mm
- 40 x 200 mm

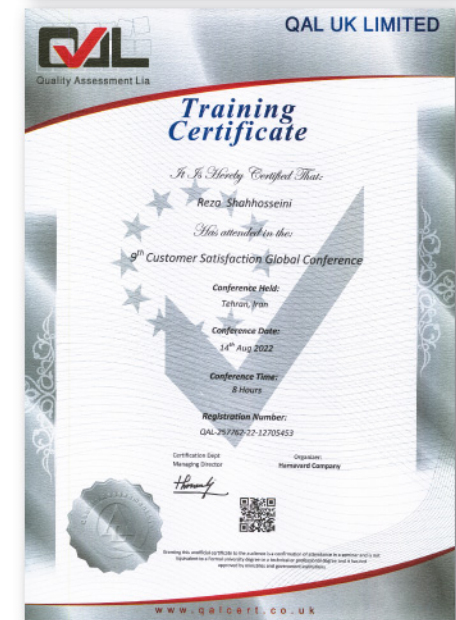
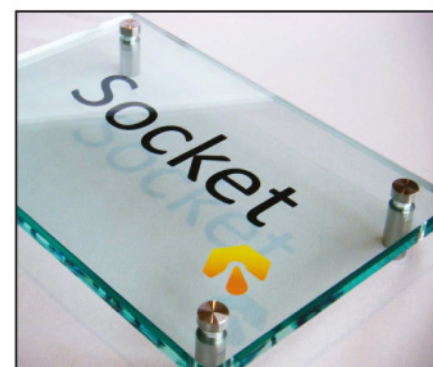



• تولیدات این مجموعه دارای گواهی ثبت طرح صنعتی از اداره ثبت و مالکیت صنعتی می باشد.

**گروه تولیدی صنعتی بهسازان** با حدود ربع قرن سابقه در زمینه تولید انواع یراق آلات، با استفاده از بهترین طراحان و جدیدترین دستگاه های روز دنیا سعی بر آن داشته با ارائه محصولات با کیفیت نظر مصرف کنندگان گرامی را به خود جلب نماید.

**رضایتمندی شما مشتریان عزیز** از کیفیت، تنوع به همراه زیبایی محصولات همیشه از اهداف و دغدغه های مدیران این مجموعه بوده که موجب گردید تا با بکارگیری کارآمدترین **نیروهای متخصص ایرانی**، **بهترین مواد اولیه** و استفاده از آخرین تکنولوژی روز اروپا، محصولات خود را به تولید رسانده و به موقع در کمترین زمان ممکن به بازار عرضه نماییم.

ما تلاش می کنیم با بکارگیری نیروهای جوان سهم کوچکی در امر اشتغال زایی و **تولید ملی** داشته باشیم. امیدواریم شما عزیزان با حمایت از تولیدات با کیفیت داخلی، همواره ما را یاری نمایید.

# Code: 104

⊕	⊕	mm	تک پیچ	64	96	128	160	192	256	320	384	448	600	800	1000	1200
---	---	----	--------	----	----	-----	-----	-----	-----	-----	-----	-----	-----	-----	------	------

آلومینیوم | AL



مشکی | BK

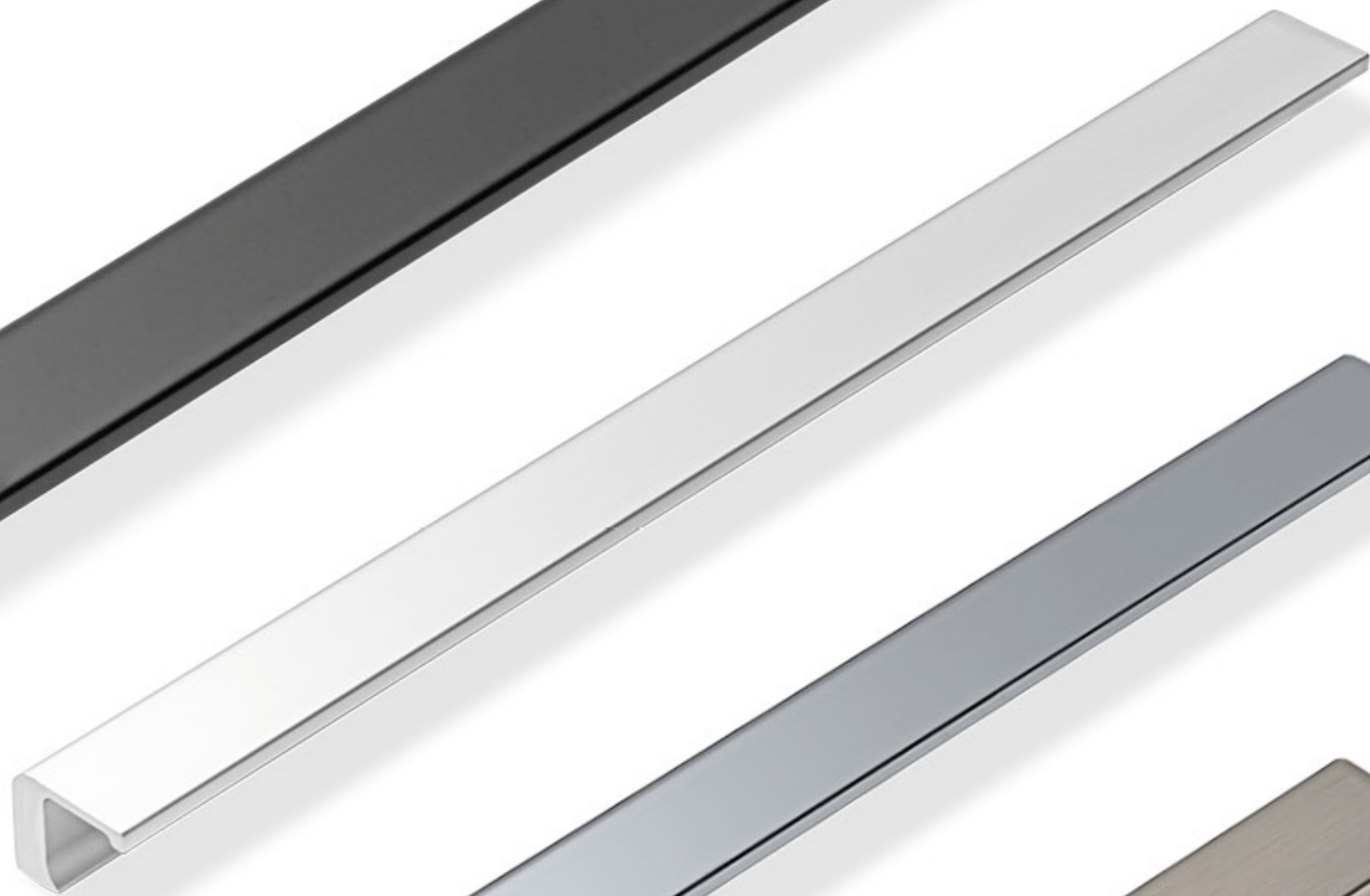

ساتن | AL

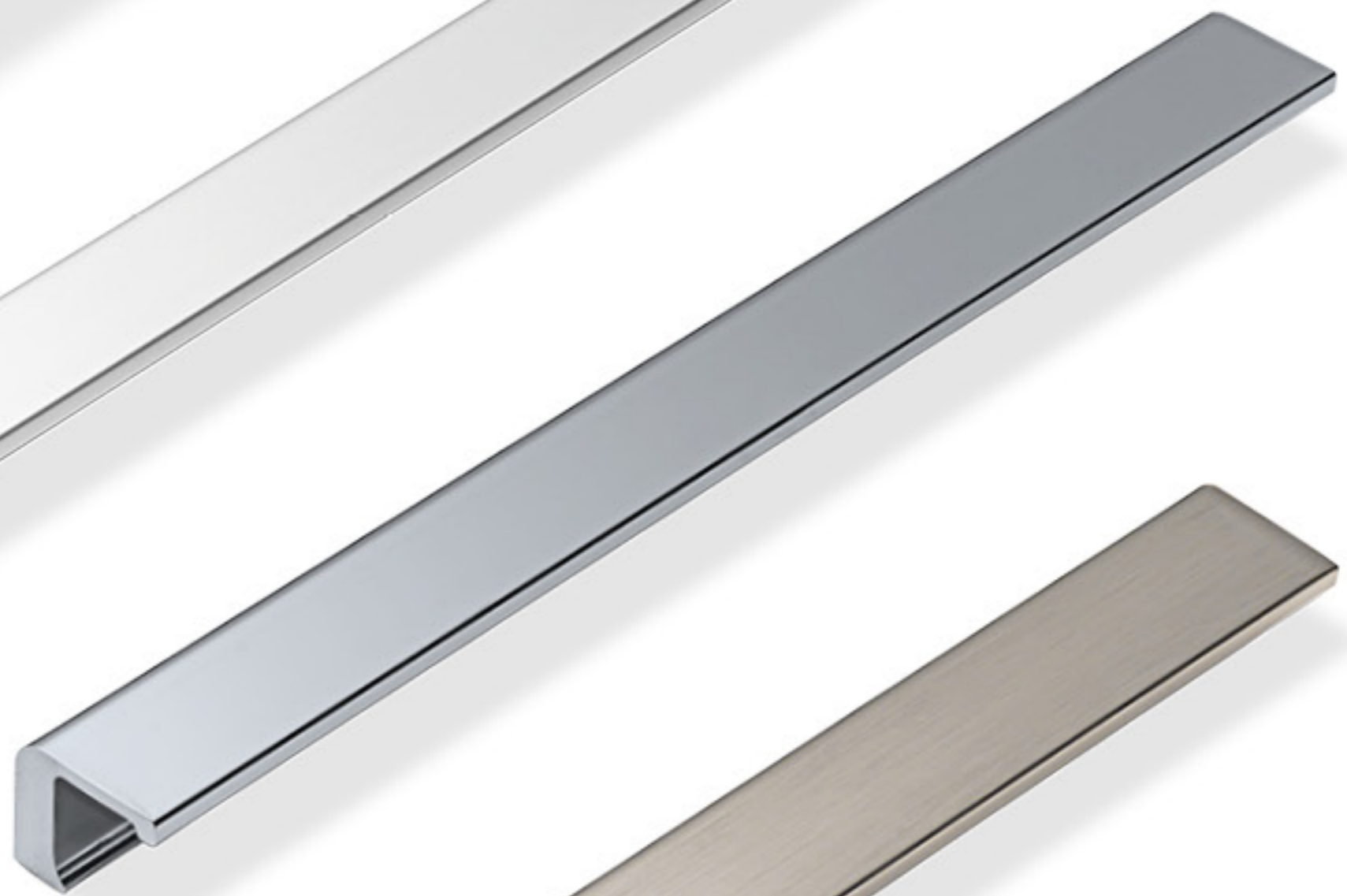

کروم | CP



خشدار | BSN



کروم | CP

**Code: B90**

⊕	⊕	mm	32	64	96	128	160	192
---	---	----	----	----	----	-----	-----	-----

AL | آلومینیوم



CP-AL | ساتن کروم

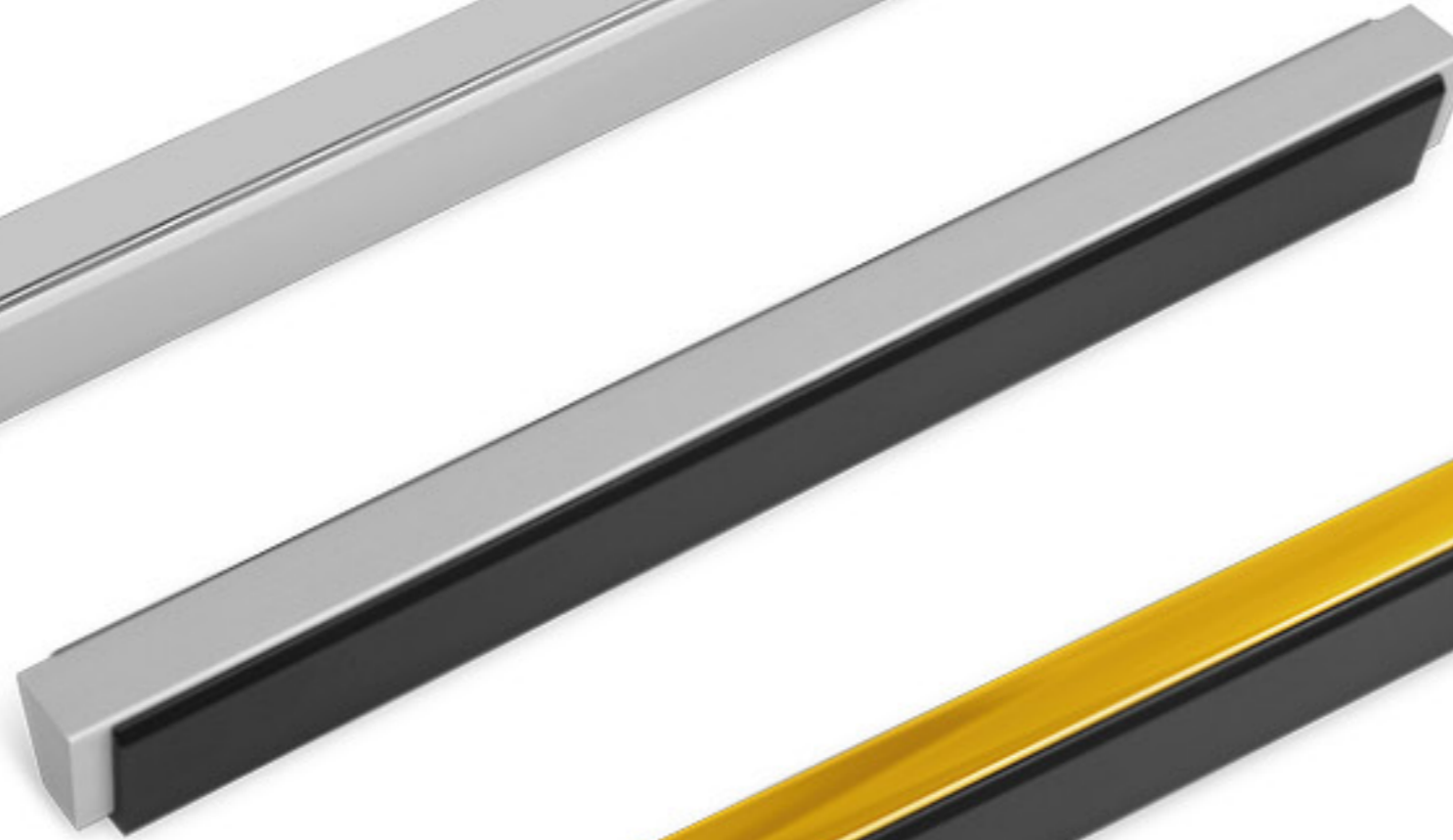

BK-AL | مشکی ساتن



BKGold | مشکی طلایی



BK | مشکی

**Code: B92**

⊕	⊕	mm	32	64	96	128	160	192
---	---	----	----	----	----	-----	-----	-----

AL | آلومینیوم



CP-AL | ساتن کروم

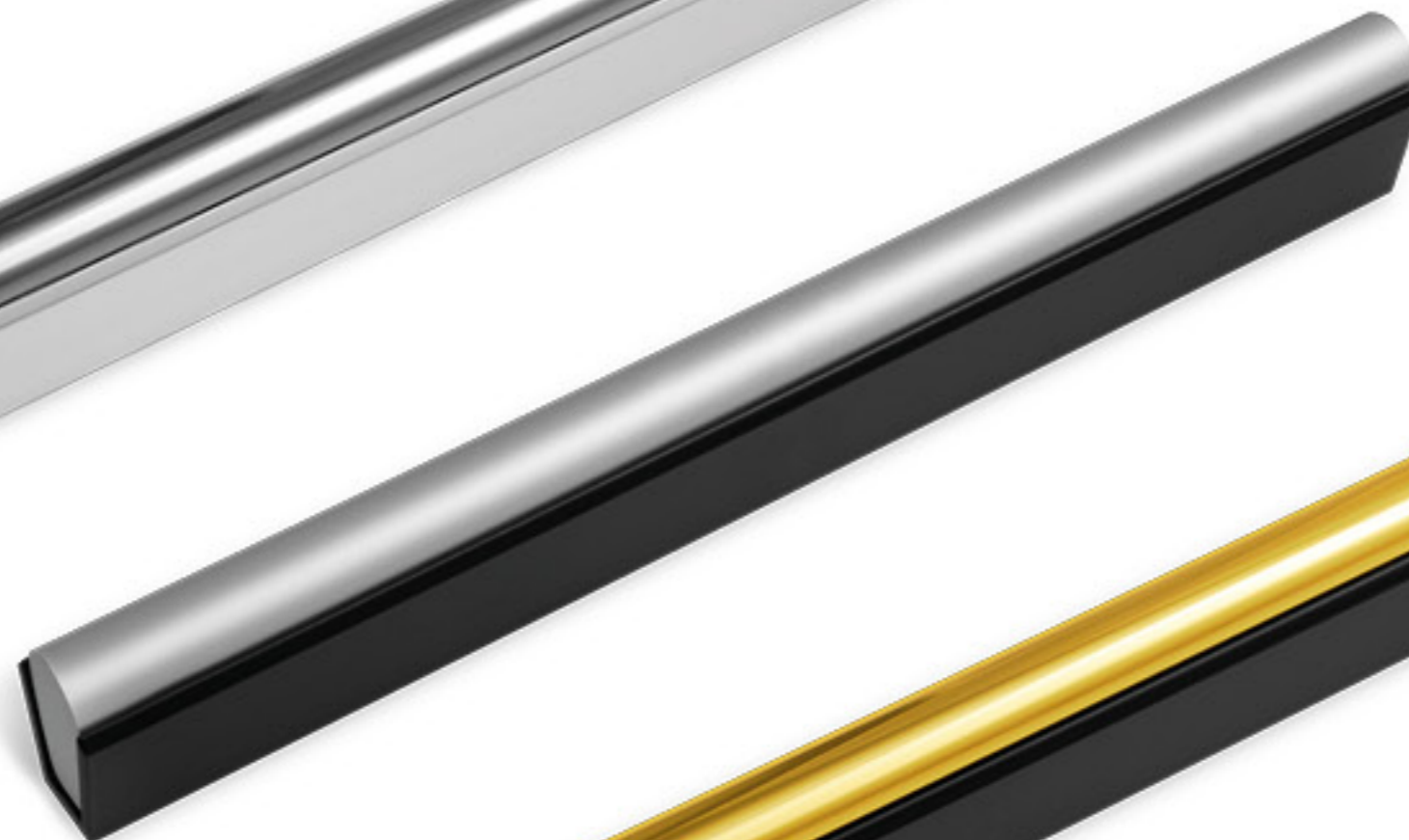

BK-AL | مشکی ساتن



BKGold | مشکی طلایی



BK | مشکی

## Code: B102

		mm	96	128	160
--	--	----	----	-----	-----

Aluminium | آلومینیومی

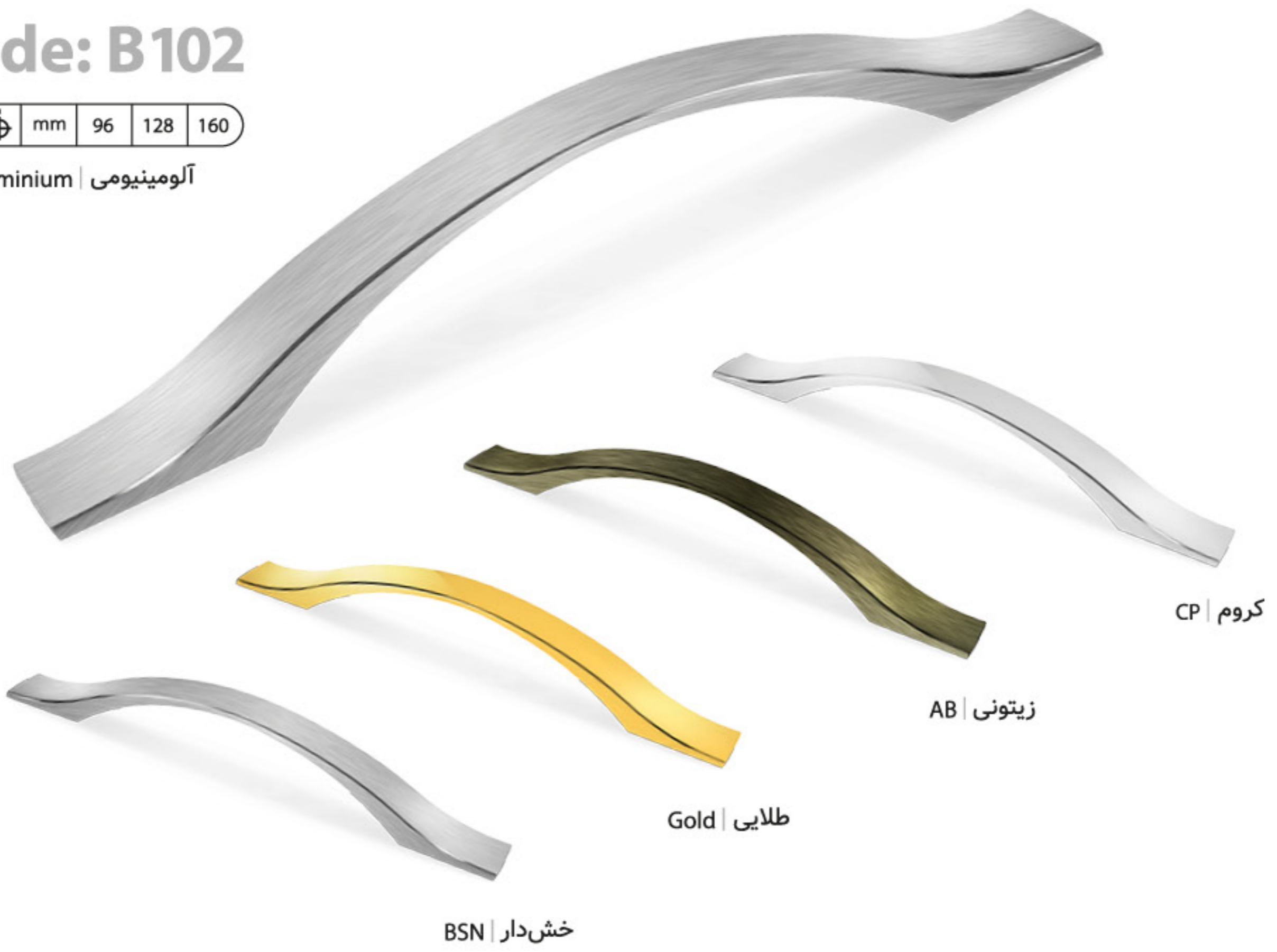

## Code: B100

		mm	96	128	160	192
--	--	----	----	-----	-----	-----

Zinc | سربی



**Code: B78**

⊕	⊕	mm	128	192	256	320	384
---	---	----	-----	-----	-----	-----	-----

Zinc | سربی



CP | کروم

AB | زیتونی

Gold | طلایی

BSN | خش‌دار

Coffee | کافی

**Code: B74**

⊕	⊕	mm	128	160	192
---	---	----	-----	-----	-----

Zinc | سربی



Coffee | کافی

CP | کروم

AB | زیتونی

Gold | طلایی

BSN | خش‌دار

## Code: B82

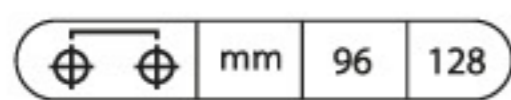

Zinc | سربی



Gold | طلائی



CP | کروم



AB | زیتونی



BK | مشکی

## Code: B84

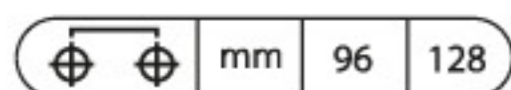

Zinc | سربی



Gold | طلائی



CP | کروم



AB | زیتونی



**Code: B71**

**Code: B73**

**Code: B75**

کروم | CP



زیتونی | AB



طلایی | Gold



خش‌دار | BSN



مشکی | BK



**Code: B83 - B85**

کوچک

بزرگ



کروم | CP



زیتونی | AB



طلایی | Gold



مشکی | BK



خش‌دار | BSN

## Code: B76

⊕	⊕	mm	128	160	192	256	320	384	448
---	---	----	-----	-----	-----	-----	-----	-----	-----

BK | مشکی | ساتن | AL | ساتن | کروم | CP | طلائی | Gold | مشکی | BK

⊕	⊕	mm	600	800	1000	1200
---	---	----	-----	-----	------	------

سری بلند

Aluminium | آلومینیومی



## Code: B80

⊕	⊕	mm	128	160	192	256	320	384	448
---	---	----	-----	-----	-----	-----	-----	-----	-----

Gold | طلائی | ساتن | AL | ساتن | کروم | CP | طلائی | Gold

Aluminium | آلومینیومی

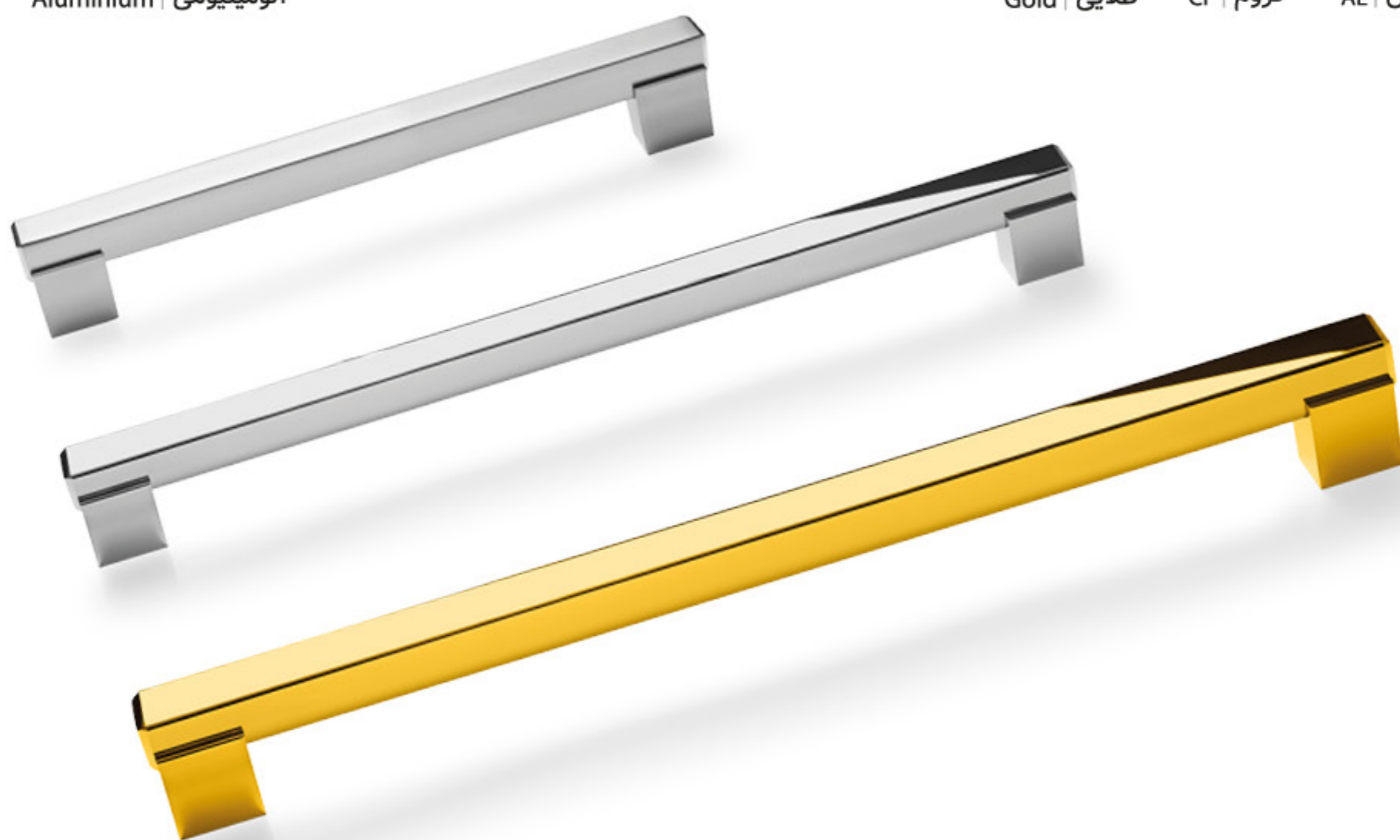

**Code: B72**

⊕	⊕	mm	128	192	256	320
---	---	----	-----	-----	-----	-----

Zinc | سربی

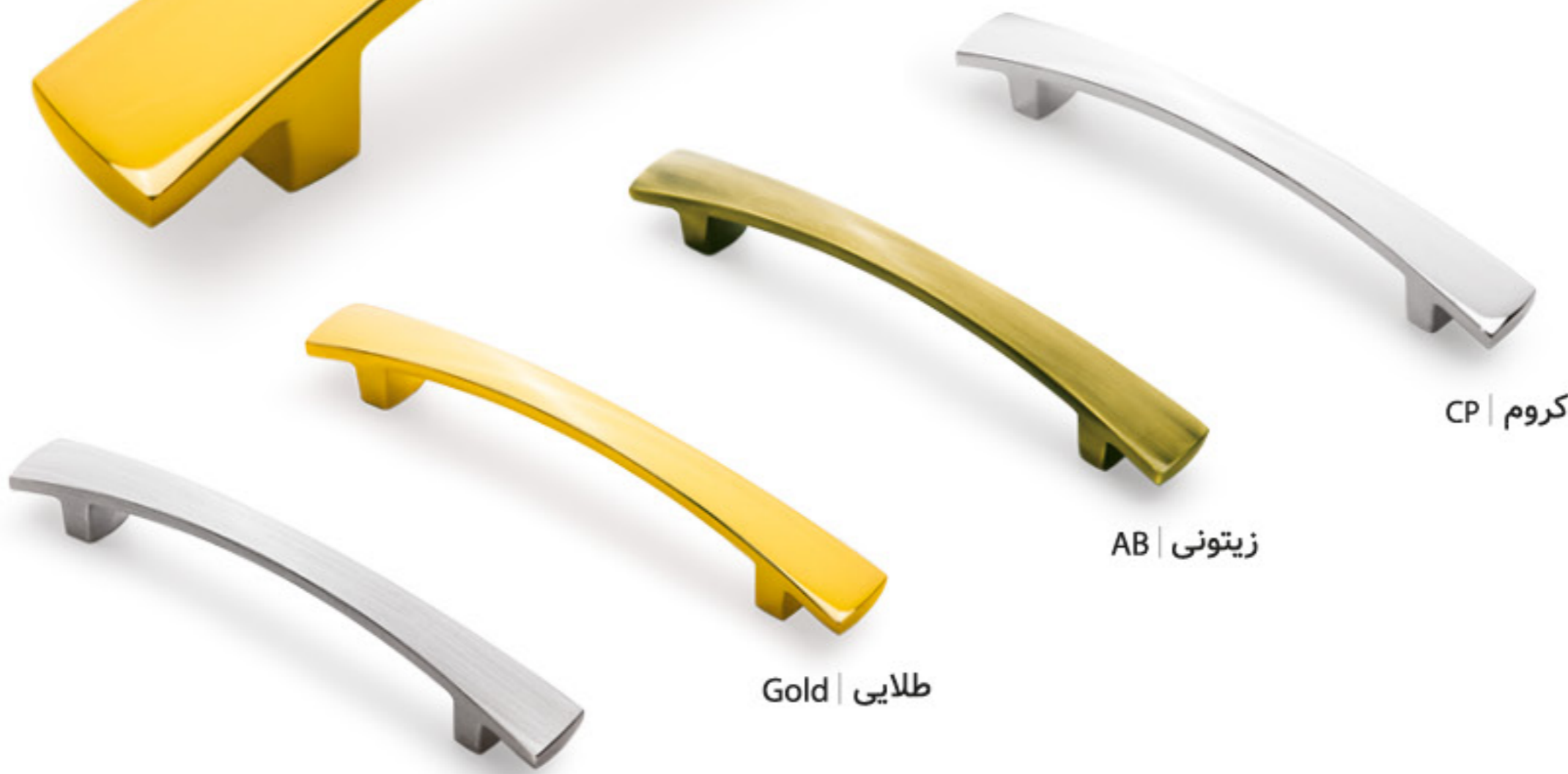

CP | کروم

AB | زیتونی

Gold | طلایی

BSN | خش‌دار

**Code: B70**

⊕	⊕	mm	160	192	224	256
---	---	----	-----	-----	-----	-----

Zinc | سربی





CP | کروم

AB | زیتونی

Gold | طلایی

BSN | خش‌دار

## Code: 114

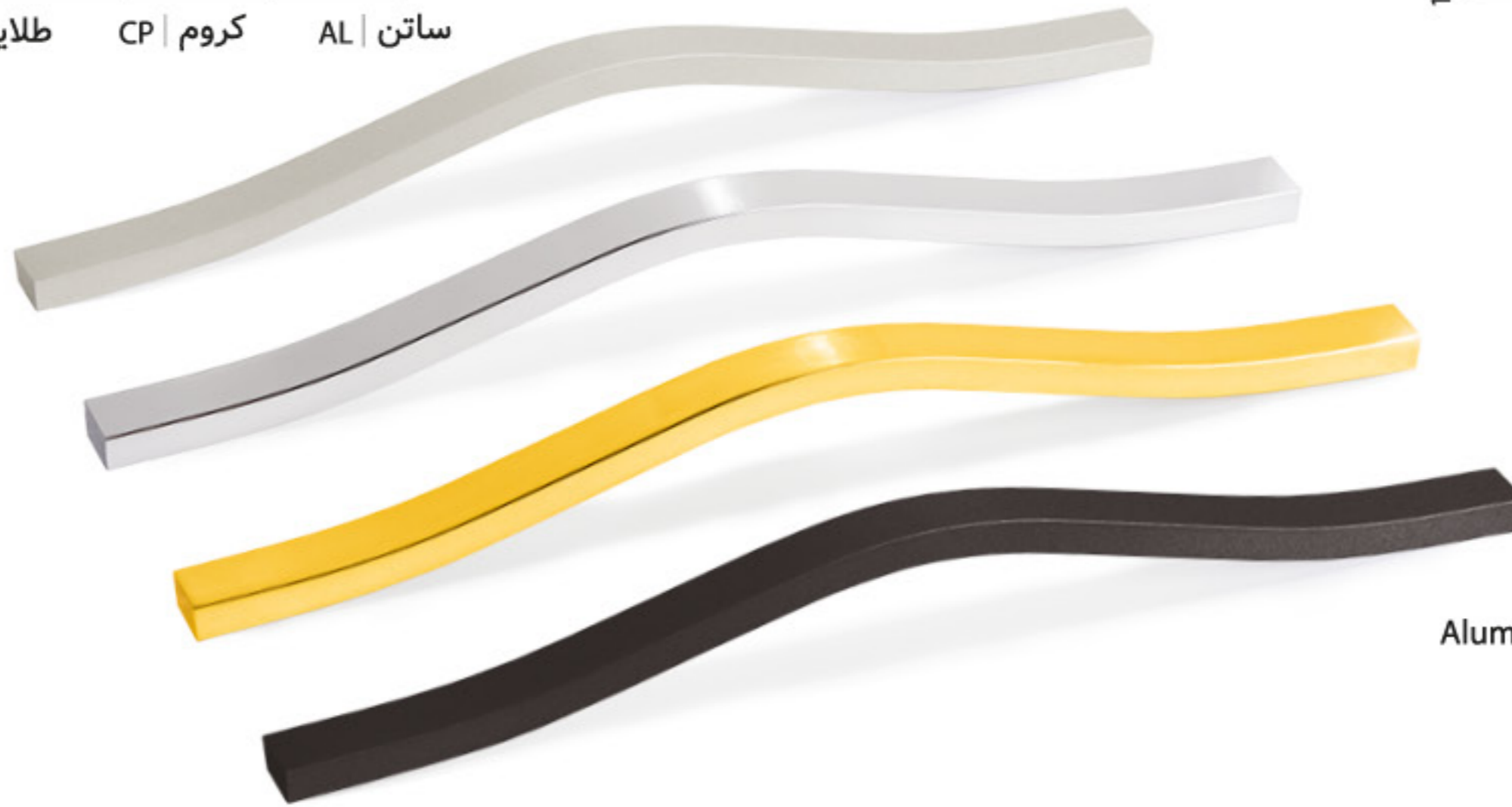
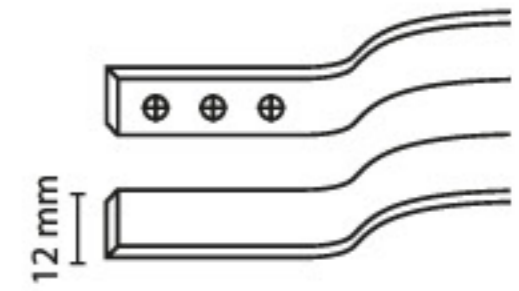

	mm	128 - 160 - 192	224 - 256	288 - 320
	mm	224	288	352

مشکی | BK    طلایی | Gold    کروم | CP    ساتن | AL



آلومینیوم | Aluminium

## Code: 116

	mm	128 - 160 - 192	224 - 256	288 - 320
	mm	224	288	352

کروم طلایی | CP-Gold    کروم ساتن | CP-AL

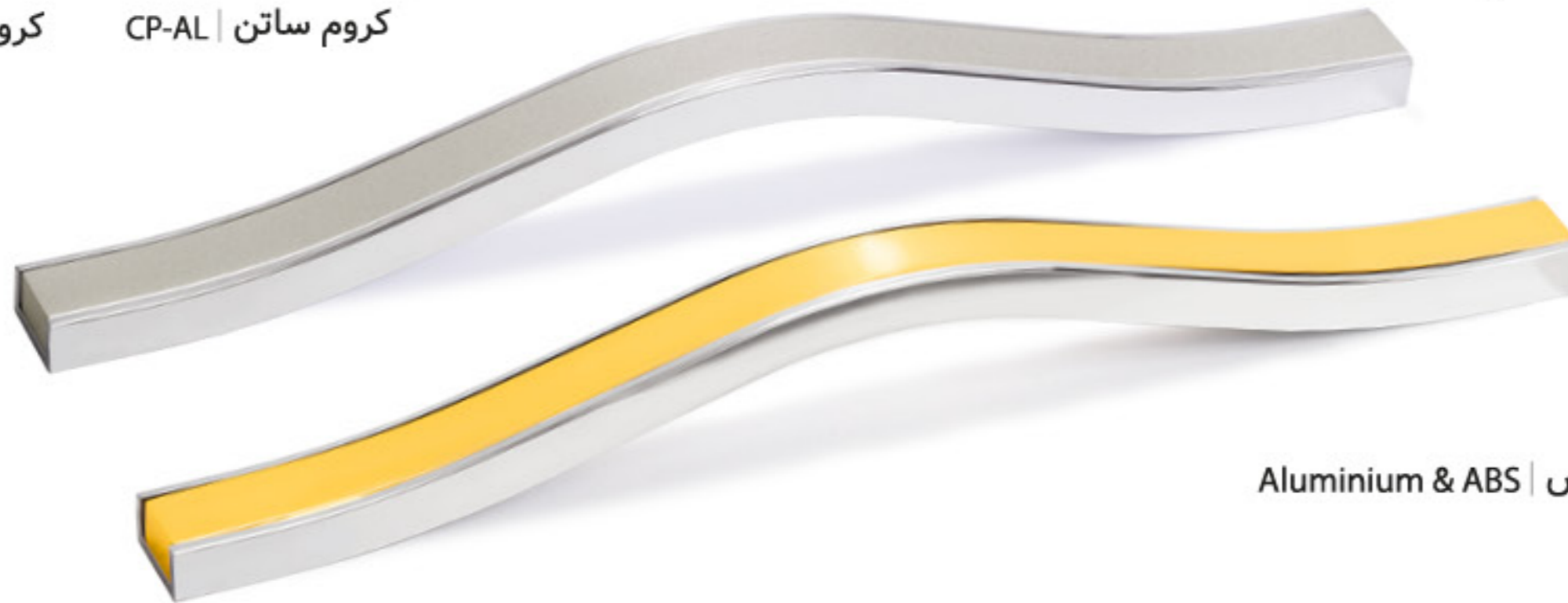
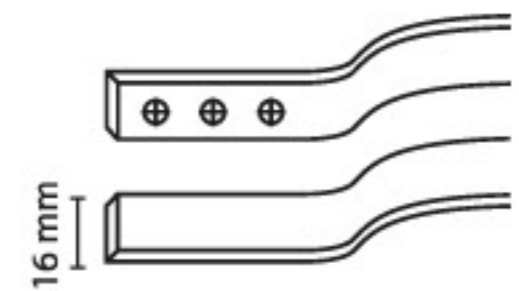

آلومینیوم و ای بی اس | Aluminium & ABS

## Code: 122

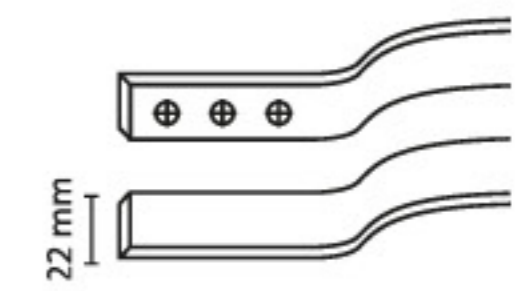

	mm	128 - 160 - 192	224 - 256	288 - 320
	mm	224	288	352

کروم طلایی | CP-Gold    کروم ساتن | CP-AL

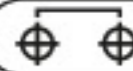

آلومینیوم و ای بی اس | Aluminium & ABS

## Code: 118

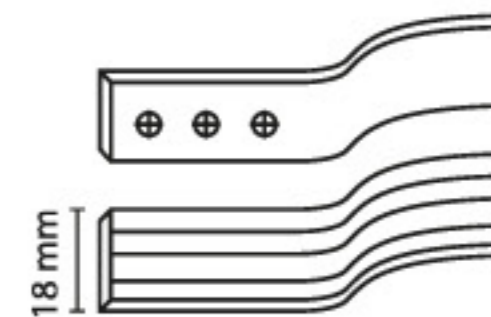

	mm	128 - 160 - 192	224 - 256	288 - 320
	mm	224	288	352

Gold | طلائی CP | کروم AL | ساتن

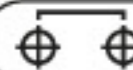

Aluminium | آلومینیومی

## Code: 120

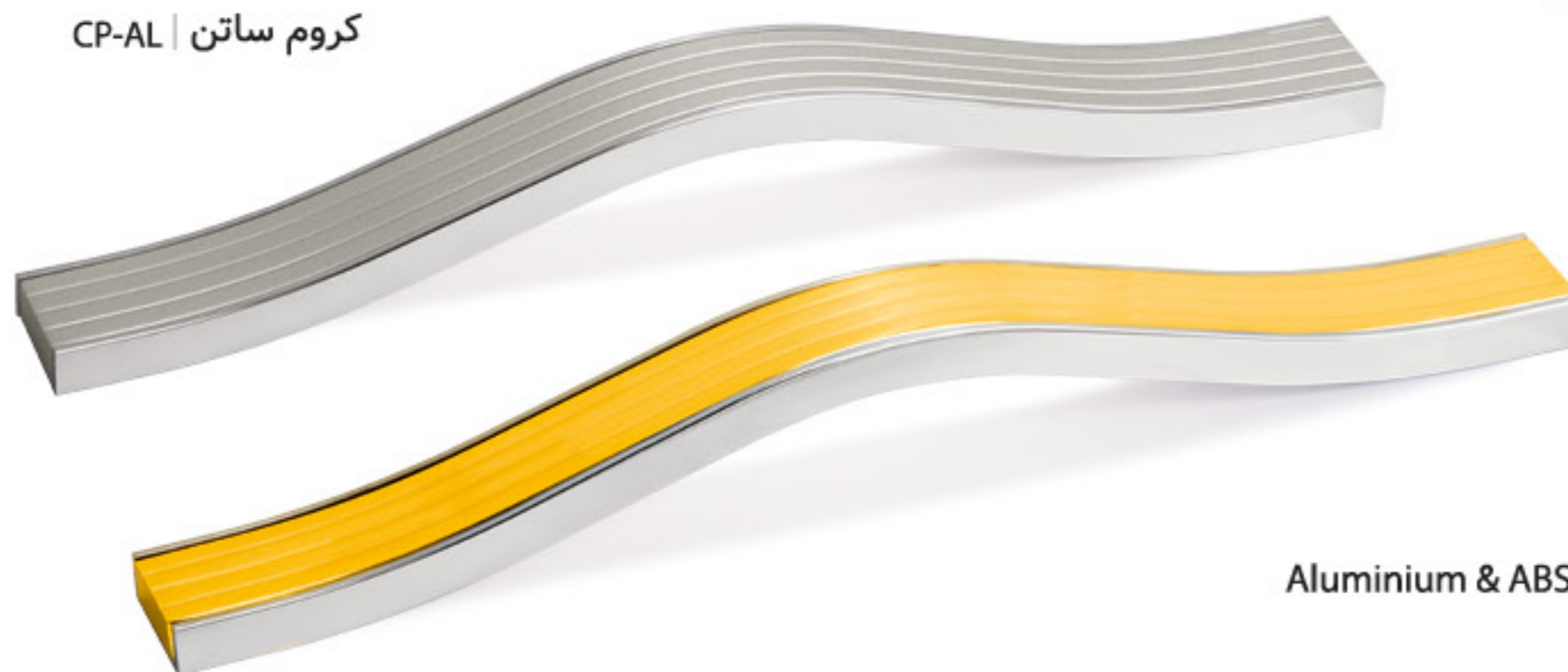
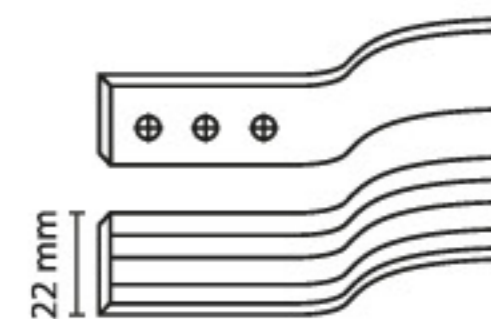

	mm	128 - 160 - 192	224 - 256	288 - 320
	mm	224	288	352

CP-Gold | کروم طلائی CP-AL | کروم ساتن

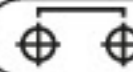

Aluminium & ABS | آلومینیوم و ای بی اس

## Code: 124

	mm	128 - 160 - 192	224 - 256	288 - 320
	mm	224	288	352

CP-Gold | کروم طلائی CP-AL | کروم ساتن

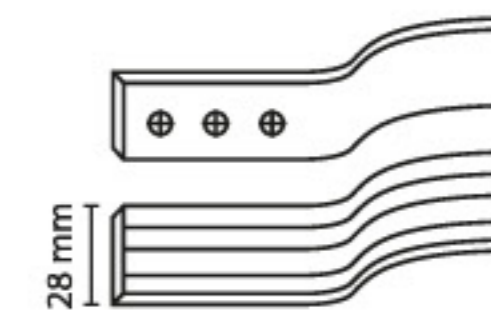

Aluminium & ABS | آلومینیوم و ای بی اس

## Code: B2

⊕ ⊕	mm	128	160	192
-----	----	-----	-----	-----

کروم ساتن | CP-AL      کروم ونگه | CP-Venge  
 آلومینیوم و ای بی اس | Aluminium & ABS

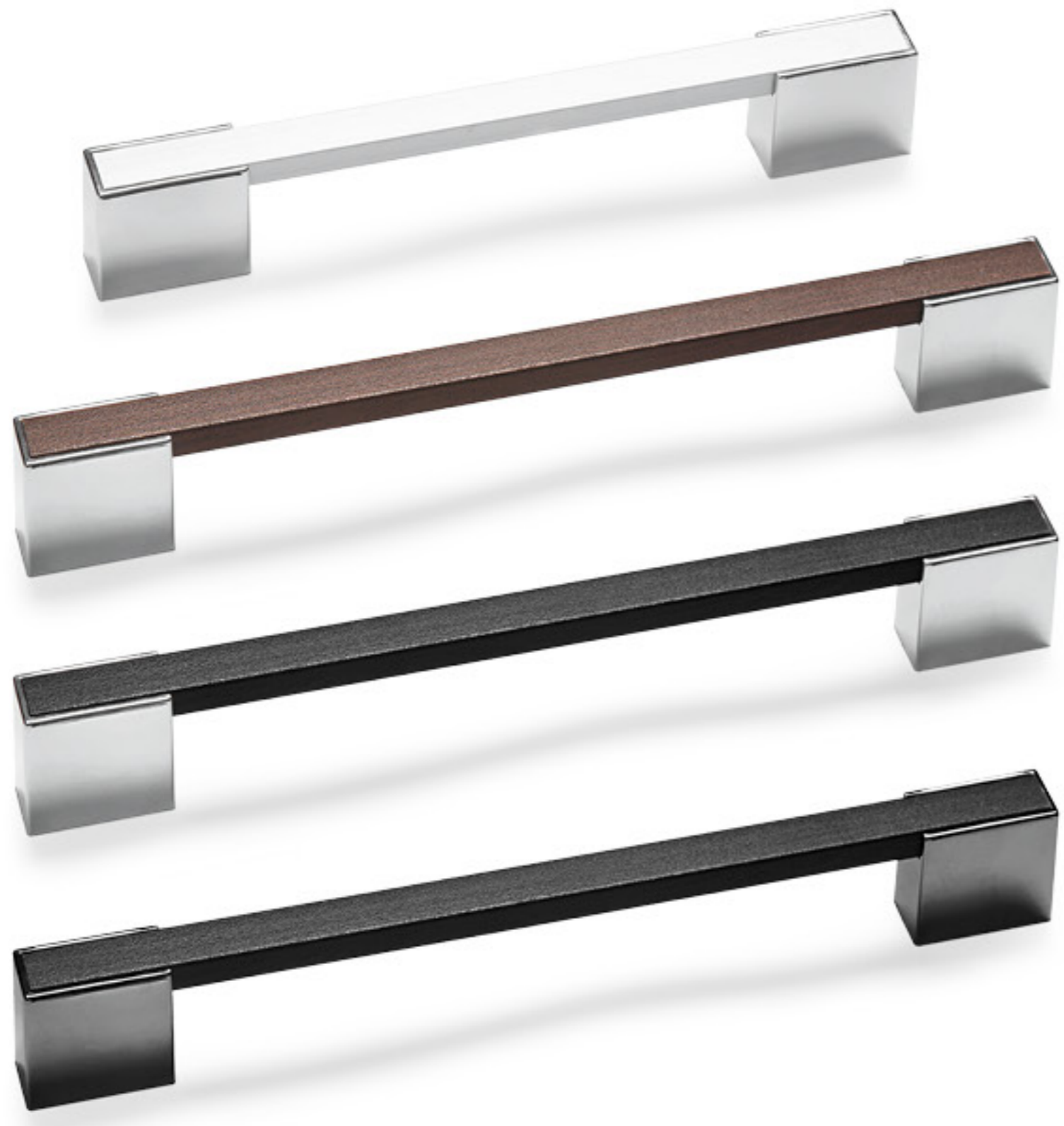

## Code: B4

⊕ ⊕	mm	128	160	192	224	256
-----	----	-----	-----	-----	-----	-----

کروم ساتن | CP-AL      کروم ونگه | CP-Venge  
 کروم مشکی | CP-BK      مشکی مات | BK-Maat  
 آلومینیوم و ای بی اس | Aluminium & ABS



## Code: 108

⊕ ⊕	mm	96	128	160	192	224	256	320
⊕ ⊕	mm	150	200	250	300	350	400	450

کروم | CP      ساتن | AL  
 آلومینیومی | Aluminium



## Code: 110

⊕ ⊕	mm	96	128	160	192	224	256	320
⊕ ⊕	mm	150	200	250	300	350	400	450

ساتن | AL  
 آلومینیومی | Aluminium



ساتن ونگه | AL-Venghe



ونگه | Venghe

**Code: A12**

128 mm	48 Pcs.	384 Pcs.



ساتن | AL



ساتن طرح چوب | AL-Wood



ساتن | AL



ساتن ونگه | AL-Venghe

**Code: A33**

128 mm	48 Pcs.	384 Pcs.

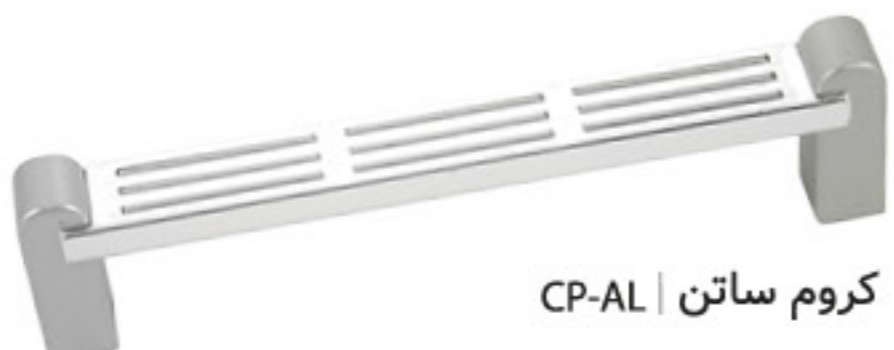

کروم ساتن | CP-AL



ساتن طرح چوب | AL-Wood



کروم ونگه | CP-Venghe



کروم ساتن | CP-AL

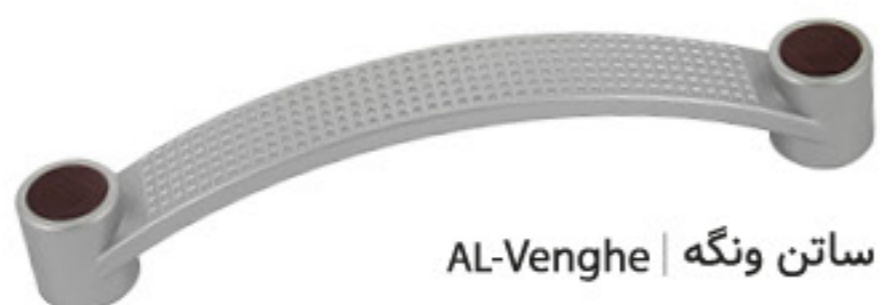

ساتن ونگه | AL-Venghe



ساتن | CP

**Code: A22**

128 mm	48 Pcs.	384 Pcs.

دستگیره روییچ مخصوص نصب بر روی انواع درب‌های کمد و کابینت (دارای پلاک جهت پوشش پیچ‌ها)

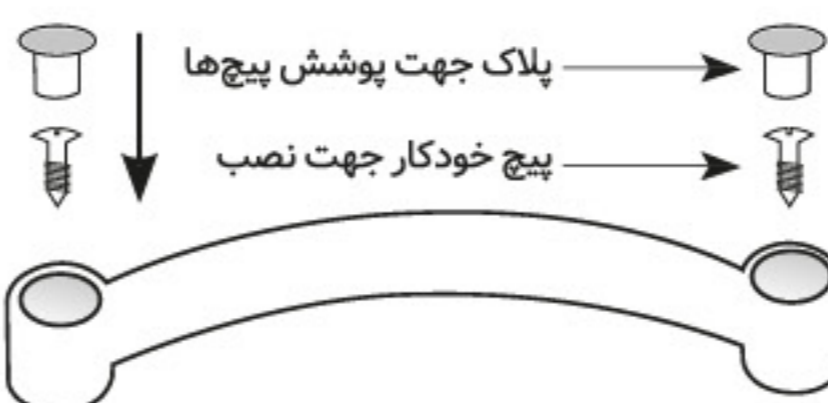

**Code: B41**

100 Pcs. 800 Pcs.



**Code: B43**

60 Pcs. 480 Pcs.



**Code: B9**

120 Pcs. 480 Pcs.



**Code: A5**

48 Pcs. 384 Pcs.





طرح چوب کاین



ساتن کاین



ساتن طرح چوب



ساتن ونگه



ونگه طرح چوب



کاین



طرح چوب



ونگه

**Code: A3**

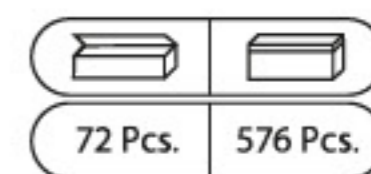

دستگیره‌های مربع توکار

**Code: B51**

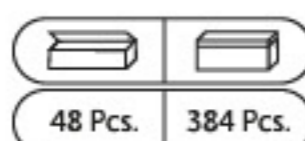

کروم



مشکی

دستگیره‌های گرد توکار

**Code: B53**

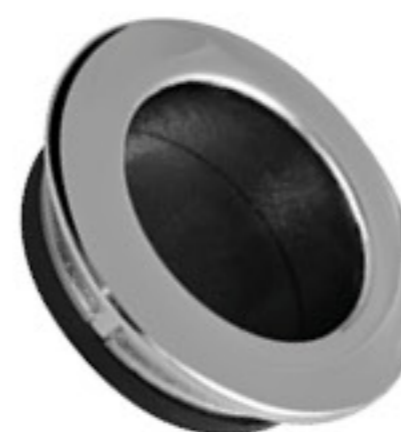
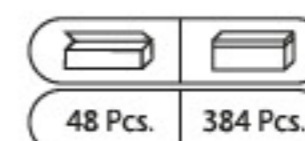

کروم



مشکی

دستگیره‌های توکار بهسازان

**Code: A7**

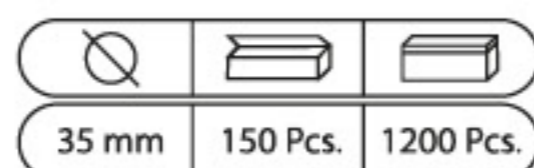

کروم | CP



ساتن | AL

**Code: A9**

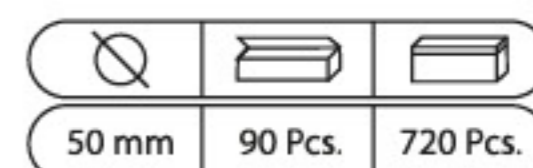

کروم | CP



ساتن | AL

**Code: A11**

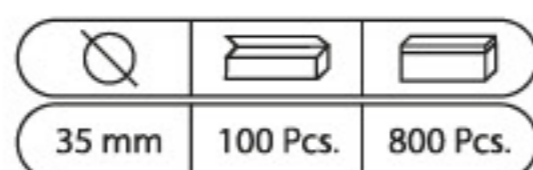

کروم | CP



ساتن | AL

**Code: A10**

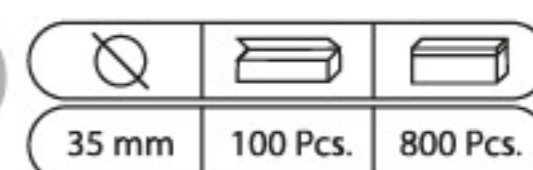

کروم | CP



ساتن | AL



ساتن کاین



ساتن طرح چوب



ساتن ونگه



کاین



طرح چوب



ونگه



کاین کروم



طرح چوب کروم



ونگه کروم



سفید



کروم



مشکی



ساتن کروم

قلاب آویز  
Code: A

24 Pcs.	192 Pcs.



کروم



ساتن

قلاب آویز  
Code: B3

48 Pcs.	384 Pcs.



قلاب آویز  
**Code: B1**

24 Pcs.	192 Pcs.

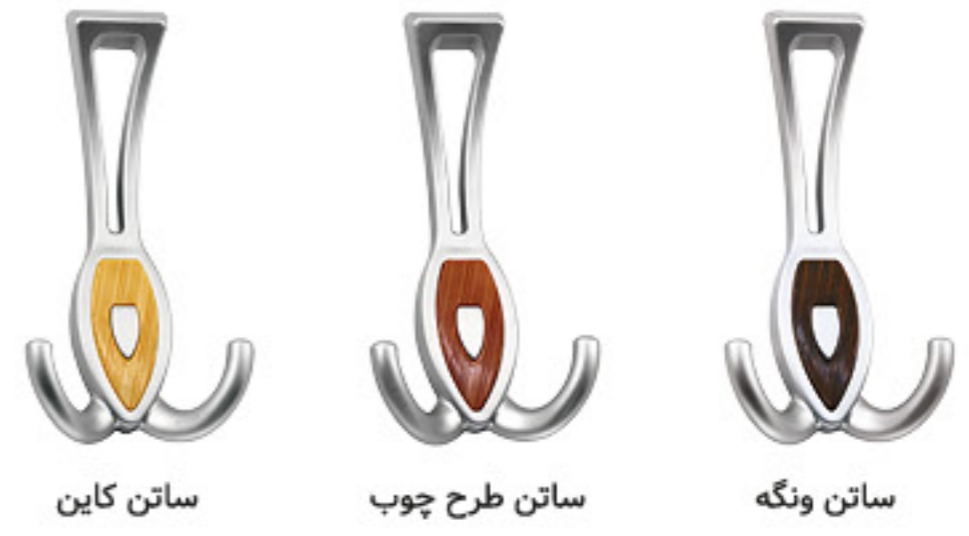

قلاب آویز  
**Code: B5**

36 Pcs.	288 Pcs.





قلاب لباس شاخه‌ای  
(۲ تا ۱۰ شاخه)





سبد آبچکان طرح استیل (Silver House)  
۱ سال ضمانت

**Code: 402**

طول آبچکان (mm)	765	865	965	1165
اندازه یونیت (mm)	800	900	1000	1200

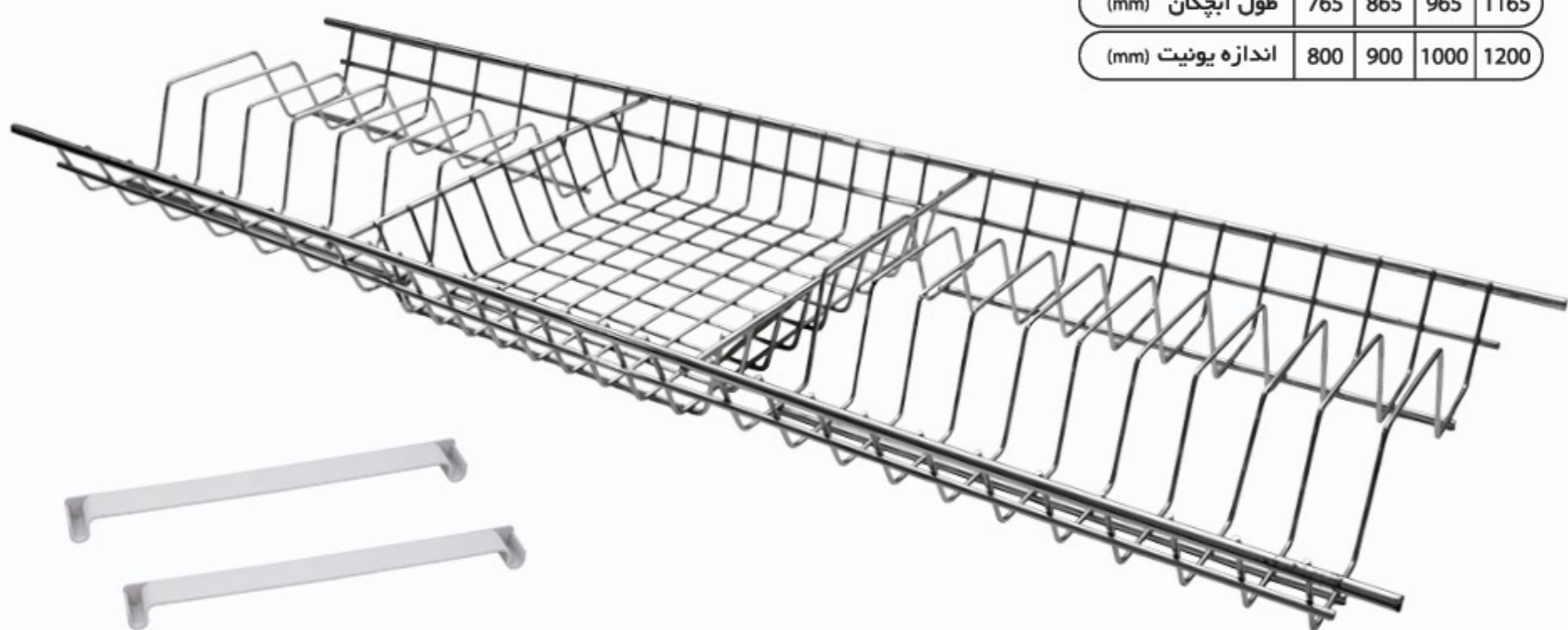

زیر سری مواد نو ABS  
و نشکن

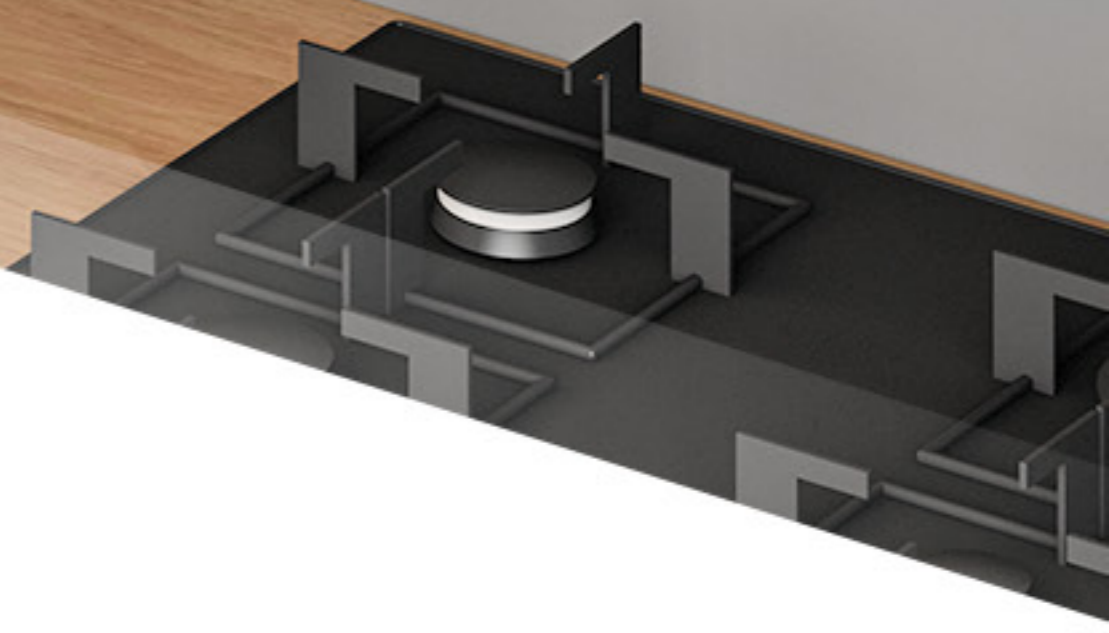
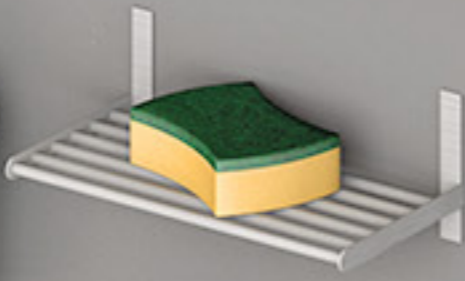

White | سفید

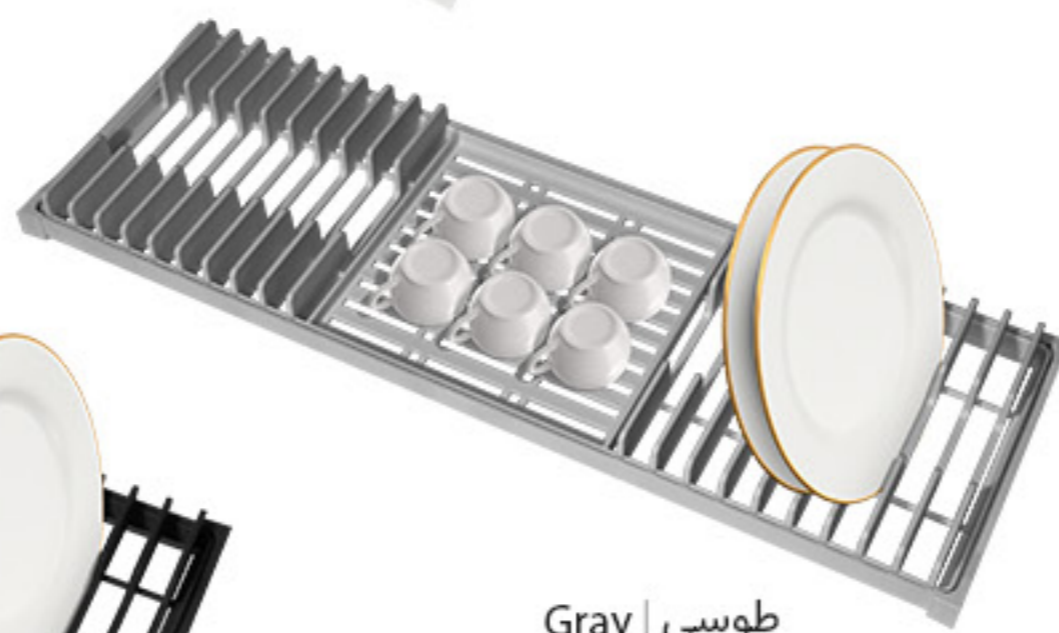

Gray | طوسی



Black | مشکی

**5** Years  
WARRANTY

# آبچکان کابینت Dish Rack

شماره ثبت طرح صنعتی ۴۴۹۷۶



این محصول (کد ۴۰۸) با طراحی منحصر به فرد، جهت زیبایی و استحکام بیشتر از بدنه اصلی یک تکه، مقطع شمش آلومینیومی و زیر سری ABS کاور دار با مقاومت بالا تولید شده است.

آبچکان کابینت  
۵ سال ضمانت

**Code: 408**

طول آبچکان (mm)	765	865	965	1165
اندازه یونیت (mm)	800	900	1000	1200

از مزایای این محصول می توان به موارد زیر اشاره کرد:

- عدم زنگ زدگی (در هر شرایط آب و هوایی)
- بدنه اصلی یک تکه (قابل شستشو با انواع شوینده ها)
- شمش آلومینیومی (جهت نگهداری بدنه اصلی)
- تحمل وزن بالا (حدود ۵۰ کیلوگرم)
- تنوع در رنگ بندی
- بسته بندی تکی (جعبه های رنگی با کیفیت بالا)
- دارای ۵ سال ضمانت بی قید و شرط

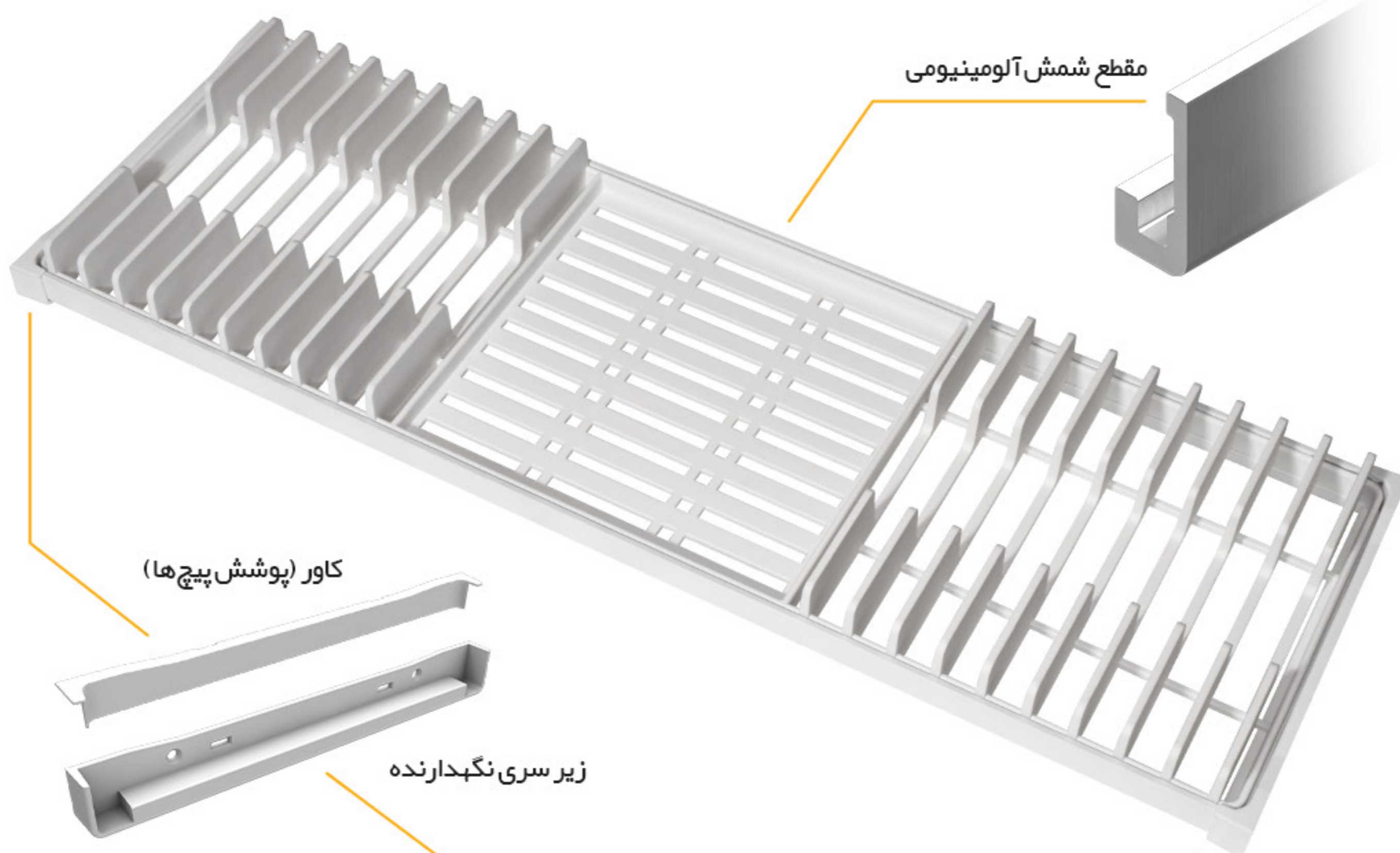



ساتن | AL



مشکی | BK



کروم | CP

### Code: 197

جا کابلی درب دار و  
فرچه دار مربع پلیمری (ABS)

□ (mm)	67
▬	▬
30 Pcs.	120 Pcs.

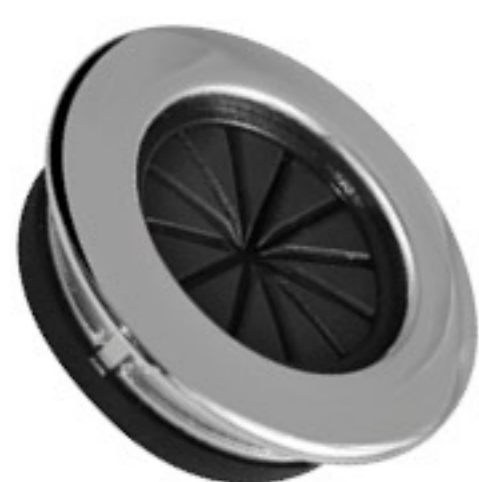

کروم | CP



مشکی | BK

### Code: 192

جا کابلی کوچک گرد پلیمری (ABS)

⊘ (mm)	35
▬	▬
144 Pcs.	576 Pcs.



کروم | CP

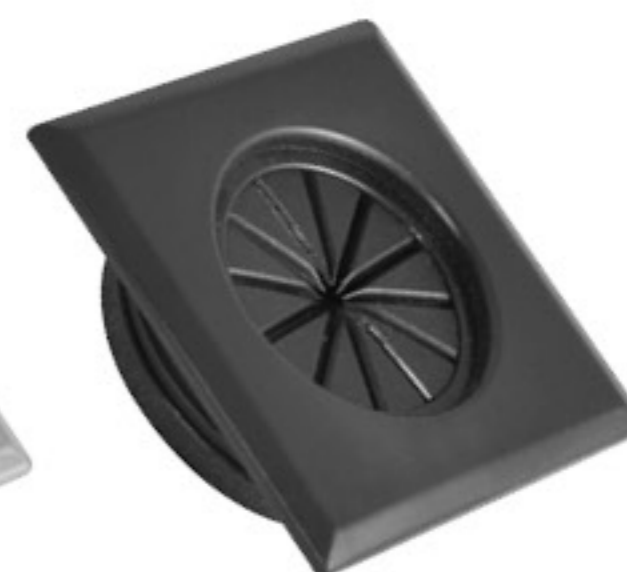

مشکی | BK

### Code: 191

جا کابلی کوچک مربع پلیمری (ABS)

□ (mm)	35
▬	▬
144 Pcs.	576 Pcs.



**Code: 193**

جا کابلی مربع فلزی (سربی) (mm) 60  
 30 Pcs. 120 Pcs.



کروم | CP



خشدار | BSN



طلایی | Gold



مشکی | BK

**Code: 194**

جا کابلی گرد فلزی (سربی) (mm) 60  
 30 Pcs. 120 Pcs.



کروم | CP



خشدار | BSN



طلایی | Gold



مشکی | BK

**Code: 195**

جا کابلی مربع پلیمری (ABS) (mm) 60  
 30 Pcs. 120 Pcs.



سفید | Withe



طوسی | Gray



کروم مشکی | CP-BK



مشکی | BK

**Code: 196**

جا کابلی گرد پلیمری (ABS) (mm) 60  
 40 Pcs. 160 Pcs.



سفید | Withe



طوسی | Gray



کروم مشکی | CP-BK



مشکی | BK



**Code: 164**

**گونیا درب دار بزرگ**

رنگبندی: سفید، طوسی، مشکی،  
ونگه، طرح چوب

		L	mm	20 x 20
70 Pcs.	980 Pcs.			

**Code: 165**

**گونیا درب دار کوچک**

رنگبندی: سفید، طوسی، مشکی، ونگه،  
طرح چوب

		S	mm	20 x 20
100 Pcs.	1400 Pcs.			

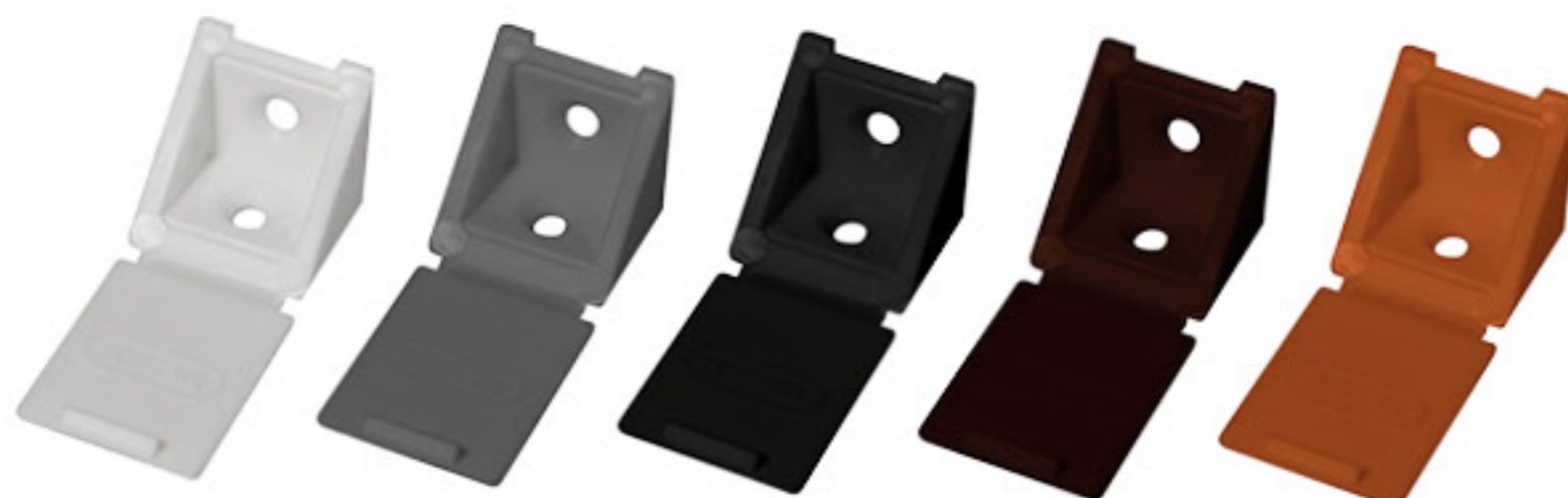

**Code: 163**

**گونیا چهار پیچ**

رنگبندی: سفید، طوسی، مشکی، ونگه،  
طرح چوب، کروم

		L	mm	25 x 25
100 Pcs.	1600 Pcs.			



**Code: 162**

**گونیا دو پیچ بزرگ**

رنگبندی: سفید، طوسی، مشکی، ونگه،  
طرح چوب، کروم

		L	mm	25 x 25
200 Pcs.	3000 Pcs.			



**Code: 161**

**گونیا دو پیچ کوچک**



رنگبندی: سفید، طوسی، مشکی، ونگه،  
طرح چوب، کروم

		S	mm	20 x 20
300 Pcs.	4500 Pcs.			



### گونیا چهار پیچ فلزی بزرگ

رنگبندی: مشکی، کروم، ساتن  
سوراخ‌ها قطر ۴/۳ الی ۴/۵ میلیمتر  
گل پیچ قطر ۷ میلیمتر

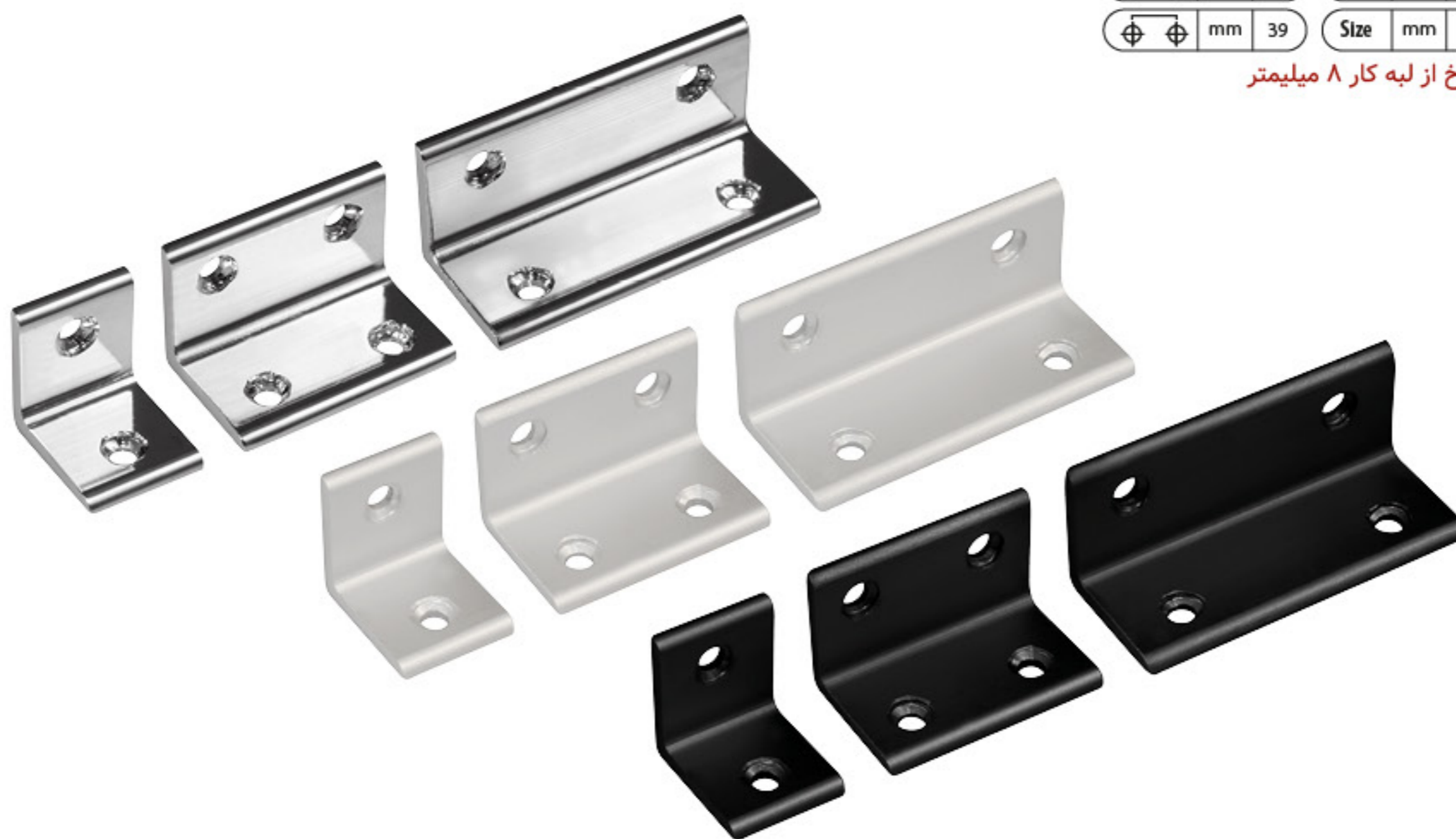

	mm	23	Size	mm	21 x 25	دو پیچ
	mm	39	Size	mm	40 x 25	چهار پیچ
	mm	39	Size	mm	60 x 25	چهار پیچ

مرکز سوراخ از لبه کار ۸ میلیمتر

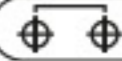

### گونیا چهار پیچ فلزی کوچک

رنگبندی: مشکی، کروم، ساتن  
سوراخ‌ها قطر ۴/۳ الی ۴/۵ میلیمتر  
گل پیچ قطر ۷ میلیمتر

	mm	16	Size	mm	17 x 20	دو پیچ
	mm	31	Size	mm	30 x 20	چهار پیچ
	mm	31	Size	mm	50 x 20	چهار پیچ

مرکز سوراخ از لبه کار ۷ میلیمتر



مشکی

سفید

طوسی

ونگه

**Code: 342**  
پایه MDF و لترون همه کاره 40mm

85 Pcs.	340 Pcs.



مشکی

سفید

طوسی

ونگه

**Code: 343**  
پایه MDF و لترون 32mm

60 Pcs.	480 Pcs.



مشکی

سفید

طوسی

ونگه

**Code: 344**  
پایه MDF و لترون 16mm

50 Pcs.	400 Pcs.

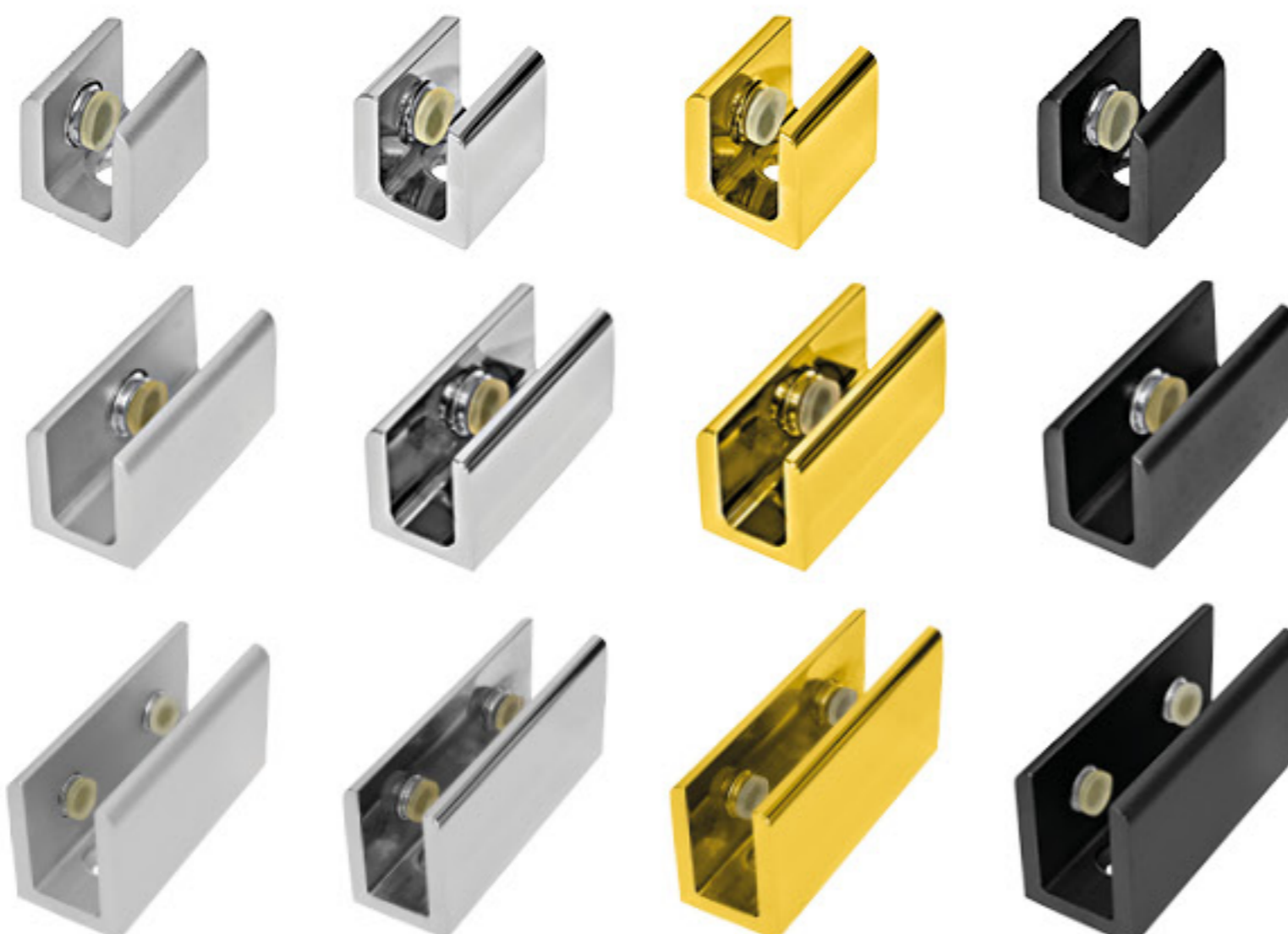

ساتن | AL

کروم | CP

طلایی | Gold

مشکی | BK

بست شیشه آلومینیومی (آتاژور)  
جهت نصب شیشه با ضخامت های مختلف

سایز

8 x 18 mm	8 x 30 mm
10 x 25 mm	10 x 40 mm
10 x 50 mm	16 x 30 mm
16 x 45 mm	16 x 60 mm



سفید



طوسی



مشکی



**Code: 341**

پایه پینگو

150 Pcs.



سفید



طوسی



مشکی

**Code: 345**  
بست پایه مهره دار (۸ میلیمتر)

**Code: 340**  
بست پایه ورق فلزی (۸ میلیمتر)

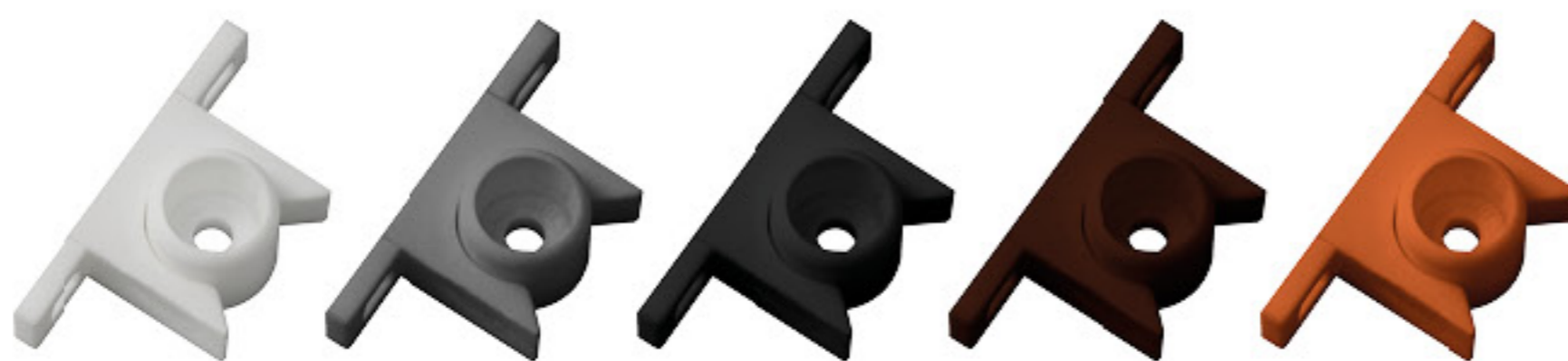

**Code: 361**

بست پارتیشن

رنگبندی: سفید، طوسی، مشکی،  
ونگه، طرح چوب

200 Pcs. 2800 Pcs.



**Code: 362**

پایه بیسکوئیتی

رنگبندی: سفید، طوسی، مشکی،  
ونگه، طرح چوب

180 Pcs. 2160 Pcs.

**بست آینه بیضی**

بست نگهدارنده آینه که دارای پلاک جهت پوشش پیچ، پس از نصب می‌باشد.

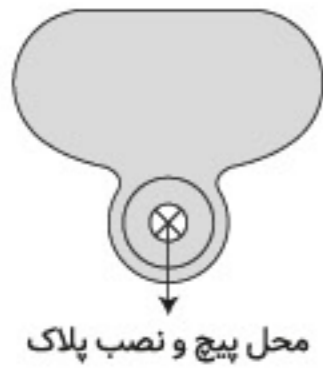

کد	سایز	ضخامت آینه
B155	41x37 (mm)	4 - 6 (mm)

**بست آینه گرد**



پلاک جهت پوشش پیچ، پس از نصب پایه



پایه نگهدارنده آینه

کد	سایز (mm)	ضخامت آینه (mm)
B152	19/5	4
B153	23/5	6
B154	24	6

B154  
نگین‌دار

B153  
بزرگ

B152  
متوسط

**زیر طبقه مکنده‌دار**

نشکن و دارای ۵ سال ضمانت استحکام مخصوص نصب طبقات MDF، شیشه و ...

B131



B132



B133



B134



کد	سایز (mm)	ضخامت آینه (mm)
B131	17	4
B132	19/5	6
B133	23/5	6
B134	24	6

**گل پیچ**

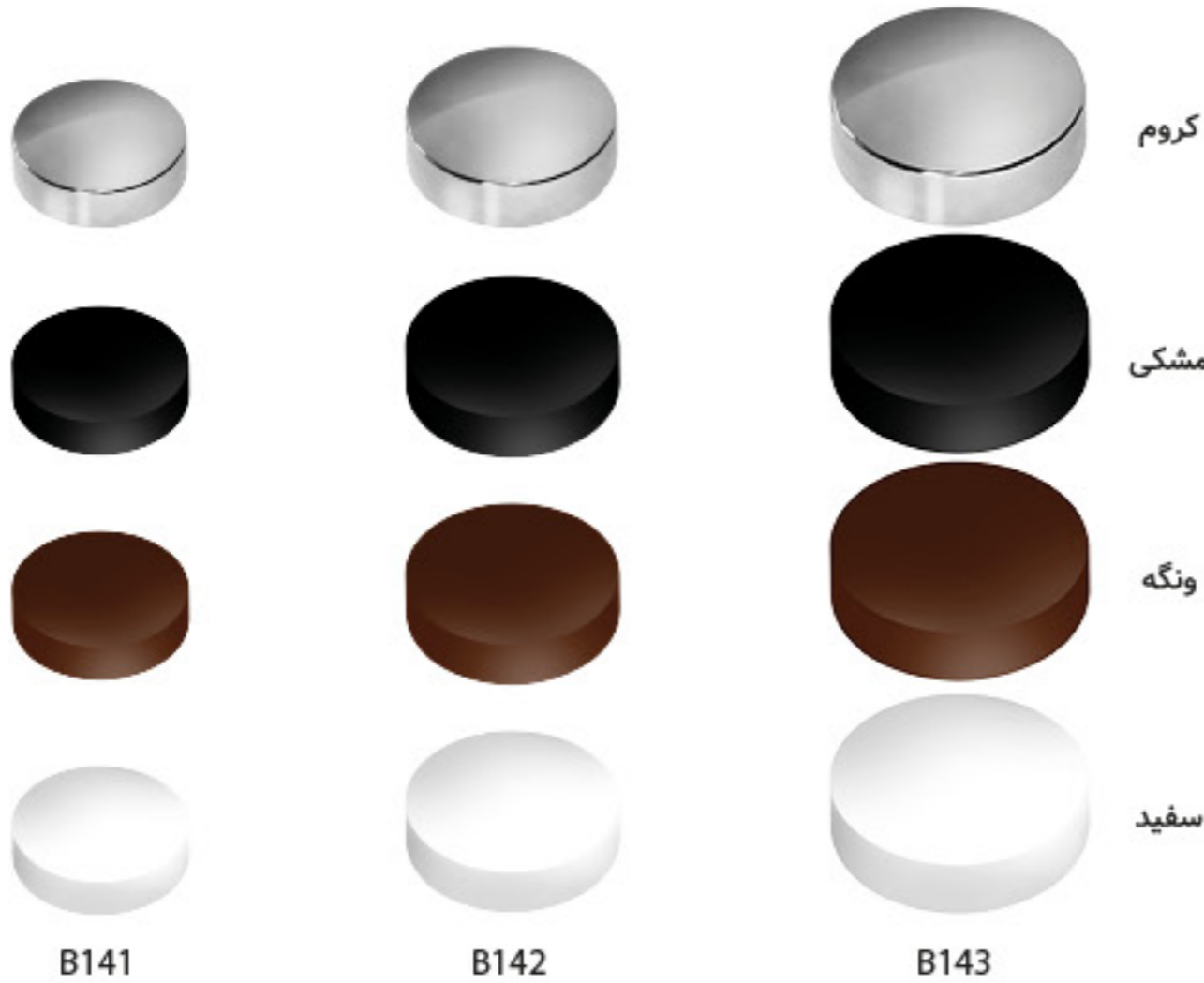

کد	سایز (mm)	ضخامت آینه (mm)
B141	17	4
B142	19/5	6
B143	23/5	6
B144	24	6

**Code: 364**

زیر سری معمولی  
لوله ۲۵ میلیمتر

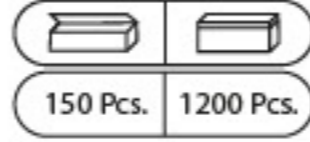

AL | ساتن

CP | کروم

CP | کروم

**Code: 363**

زیر سری معمولی  
لوله ۱۶ میلیمتر

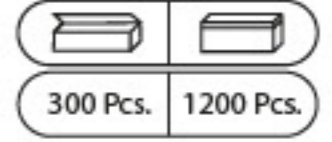

AL | ساتن

CP | کروم

CP | کروم

**Code: 366**

زیر سری کاوردار  
لوله ۲۵ میلیمتر



CP | کروم

CP | کروم

**Code: 365**

زیر سری کاوردار  
لوله ۱۶ میلیمتر



CP | کروم

CP | کروم

لوله تیغه‌دار مقطع گرد آلومینیومی  
قطر ۲۵ میلیمتر

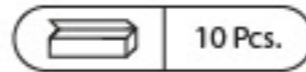

∅ 25 mm

لوله تیغه‌دار مقطع بیضی آلومینیومی  
قطر ۳۰ x ۱۶ میلیمتر



30 mm  
16 mm

زیر سری آلومینیوم  
قطر ۲۵ میلیمتر

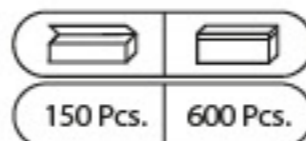

150 Pcs. 600 Pcs.

بست پشت قاب توکار

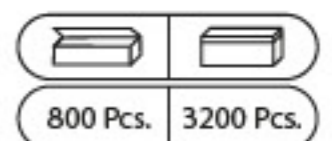

800 Pcs. 3200 Pcs.



∅ (mm) 20

ریل ساچمه‌ای سه تکه (عرض 45mm)

	15 Pcs.	Size	cm	25	30	35	40	45	50	55	60
---	---------	------	----	----	----	----	----	----	----	----	----

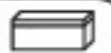

سربی | Zinc

	
12 Pcs.	96 Pcs.



قفل فایل و کم‌دی (استخری)  
با کلید کامپیوتری برنجی (تاشو - ساده)

(هر کارتن دارای یک کلید مستر می‌باشد)

**ALMA**®



کشو ضامن‌دار (پروانه)





**Code: D209**

لولا پمپی چهار پیچ کلیپسی

100 Pcs.



**Code: A209**

لولا پمپی چهار پیچ ساده

100 Pcs.



**Code: B211**

لولا پمپی خم (توکار)  
چهار پیچ کلیپسی

100 Pcs.



**Code: BM209**

لولا پمپی ۱۶۵ درجه کلیپسی

100 Pcs.



**Code: B218**

لولا پمپی خم بدون کلیپس

200 Pcs.



**Code: B216**

لولا پمپی بدون کلیپس

200 Pcs.



**جک پمپی**

100 Pcs. 60N 80N 100N 120N

**آرام بند**

دارای ضربه آخر، مناسب برای قفل‌های معمولی و برقی  
**۲۴ ماه ضمانت تعویض**



**Model: No.1**

20-45 kg

10 Pcs.

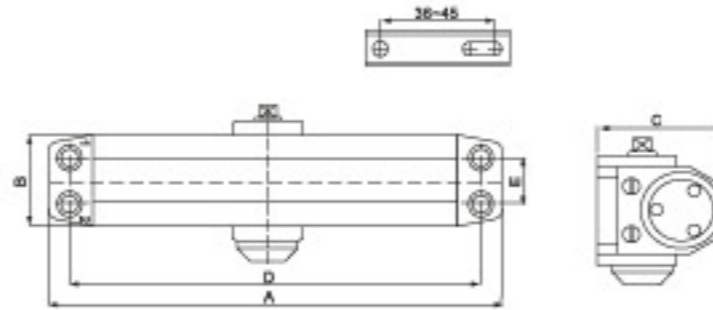

Main parameter										
Model	Overall dimension			Installation dimension		Applicable door weight(kg)	Applicable door weight(mm)	Function	Please install according to the instruction	
	A	B	C	D	E					
NO.1	150	38	55	132	19	20-45	500-800	Dual speed regulation	Can match slippery course to install with the function of door stop	



**Model: No.2**

40-65 kg

10 Pcs.

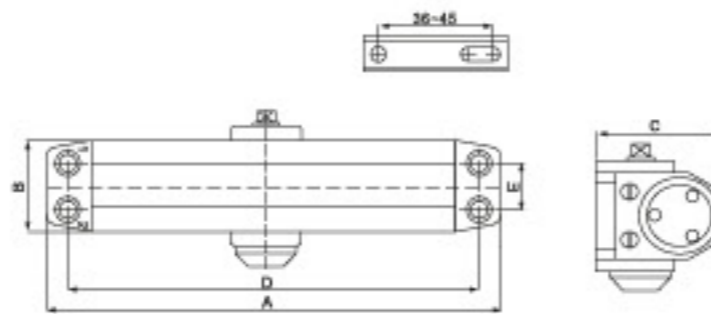

Main parameter										
Model	Overall dimension			Installation dimension		Applicable door weight(kg)	Applicable door weight(mm)	Function	Please install according to the instruction	
	A	B	C	D	E					
NO.2	178	41	62	162	19	40-65	600-1000	Dual speed regulation	Can match slippery course to install with the function of door stop	



**Model: No.3**

60-80 kg

10 Pcs.

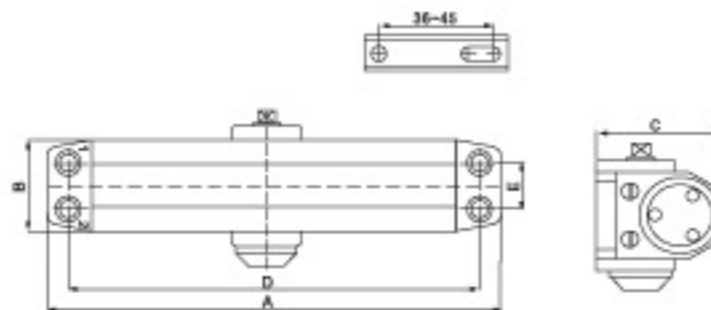

Main parameter										
Model	Overall dimension			Installation dimension		Applicable door weight(kg)	Applicable door weight(mm)	Function	Please install according to the instruction	
	A	B	C	D	E					
NO.3	202	44	68	188	19	60-80	800-1100	Dual speed regulation	Can match slippery course to install with the function of door stop	



**Model: No.4**

80-120 kg

6 Pcs.

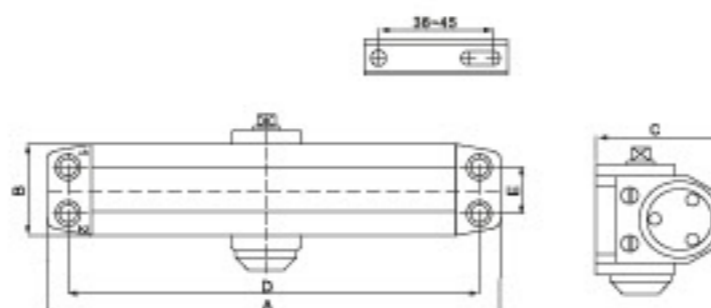

Main parameter										
Model	Overall dimension			Installation dimension		Applicable door weight(kg)	Applicable door weight(mm)	Function	Please install according to the instruction	
	A	B	C	D	E					
NO.4	247	48	76	229	19	80-120	1000-1500	Dual speed regulation	Can match slippery course to install with the function of door stop	



**Door Closer**



چپقی رو پیچ ته بسته  
۱۰ سانت سربی

تعداد در کارتن	تعداد در بسته	رنگ‌بندی	سایز (mm)
96	24	کروم، طلایی و مشکی	25



چپقی رو پیچ ته باز  
۱۰ سانت سربی

تعداد در کارتن	تعداد در بسته	رنگ‌بندی	سایز (mm)
96	24	کروم، طلایی و مشکی	25



چپقی رو پیچ ته بسته  
۱۵ سانت سربی

تعداد در کارتن	تعداد در بسته	رنگ‌بندی	سایز (mm)
80	20	کروم، طلایی و مشکی	25



چپقی رو پیچ ته باز  
۱۵ سانت سربی

تعداد در کارتن	تعداد در بسته	رنگ‌بندی	سایز (mm)
80	20	کروم، طلایی و مشکی	25



چپقی رو پیچ ته بسته سربی

تعداد در کارتن	تعداد در بسته	رنگ‌بندی	سایز (mm)	کد
160	40	کروم، طلایی و مشکی	16	511



چپقی رو پیچ ته باز سربی

تعداد در کارتن	تعداد در بسته	رنگ‌بندی	سایز (mm)	کد
160	40	کروم، طلایی و مشکی	16	512



چپقی پیچ مخفی ته بسته سربی

تعداد در کارتن	تعداد در بسته	رنگ‌بندی	سایز (mm)	کد
160	40	کروم، طلایی و مشکی	16	515



چپقی پیچ مخفی ته باز سربی

تعداد در کارتن	تعداد در بسته	رنگ‌بندی	سایز (mm)	کد
160	40	کروم، طلایی و مشکی	16	516



چپقی رو پیچ ته بسته سربی

تعداد در کارتن	تعداد در بسته	رنگ‌بندی	سایز (mm)	کد
144	36	کروم، طلایی و مشکی	25	521



چپقی رو پیچ ته باز سربی

تعداد در کارتن	تعداد در بسته	رنگ‌بندی	سایز (mm)	کد
144	36	کروم، طلایی و مشکی	25	522



چپقی پیچ مخفی ته بسته سربی

تعداد در کارتن	تعداد در بسته	رنگ‌بندی	سایز (mm)	کد
144	36	کروم، طلایی و مشکی	25	525



چپقی پیچ مخفی ته باز سربی

تعداد در کارتن	تعداد در بسته	رنگ‌بندی	سایز (mm)	کد
144	36	کروم، طلایی و مشکی	25	526